

(19) 日本国特許庁(JP)

再公表特許(A1)

(11) 国際公開番号

W02013/094537

発行日 平成27年4月27日 (2015. 4. 27)

(43) 国際公開日 平成25年6月27日 (2013. 6. 27)

| (51) Int.Cl. | F I | テーマコード (参考) |
|------------------------------|-----------------|-------------|
| G02F 1/1335 (2006.01) | G02F 1/1335 505 | 2H148 |
| G02F 1/13 (2006.01) | G02F 1/13 500 | 2H191 |
| C09K 19/12 (2006.01) | C09K 19/12 | 4H027 |
| C09K 19/30 (2006.01) | C09K 19/30 | |
| C09K 19/14 (2006.01) | C09K 19/14 | |

審査請求 有 予備審査請求 未請求 (全 70 頁) 最終頁に続く

| | |
|---|---|
| 出願番号 特願2013-512038 (P2013-512038) | (71) 出願人 000002886 D I C株式会社 東京都板橋区坂下3丁目35番58号 |
| (21) 国際出願番号 PCT/JP2012/082521 | |
| (22) 国際出願日 平成24年12月14日 (2012.12.14) | |
| (11) 特許番号 特許第5333879号 (P5333879) | (74) 代理人 100124970 弁理士 河野 通洋 |
| (45) 特許公報発行日 平成25年11月6日 (2013.11.6) | |
| (31) 優先権主張番号 特願2011-277090 (P2011-277090) | (72) 発明者 金親 昌和 埼玉県北足立郡伊奈町大字小室4472-1 D I C株式会社 埼玉工場内 |
| (32) 優先日 平成23年12月19日 (2011.12.19) | |
| (33) 優先権主張国 日本国 (JP) | (72) 発明者 竹内 清文 埼玉県北足立郡伊奈町小室4472-1 D I C株式会社 埼玉工場内 |

最終頁に続く

(54) 【発明の名称】 液晶表示装置

(57) 【要約】

本発明は、特定の液晶組成物と特定の染料及び/又は顔料を使用したカラーフィルタを用いた液晶表示装置に関する。

本発明は、液晶層の電圧保持率 (VHR) の低下、イオン密度 (ID) の増加を防止し、白抜け、配向むら、焼き付けなどの表示不良の問題を解決する液晶表示装置を提供するものである。

本発明の液晶表示装置は液晶層の電圧保持率 (VHR) の低下、イオン密度 (ID) の増加を防止し、焼き付け等の表示不良の発生を抑制する特徴を有することから、特に、アクティブマトリクス駆動用のVAモード、PSVAモード液晶表示装置に有用であり、液晶TV、モニター、携帯電話、スマートフォン等の液晶表示装置に適用できる。

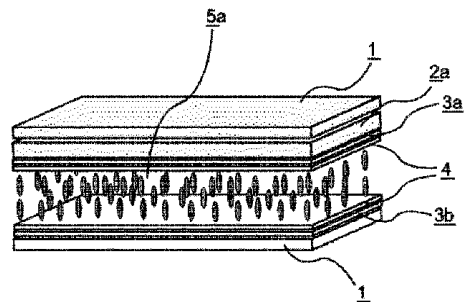

【特許請求の範囲】

【請求項 1】

第一の基板と、第二の基板と、前記第一の基板と第二の基板間に挟持された液晶組成物層と、ブラックマトリクス及び少なくとも RGB 三色画素部から構成されるカラーフィルタと、画素電極と共通電極とを備え、

前記液晶組成物層が一般式 (LC1) から一般式 (LC4)

【化 1】

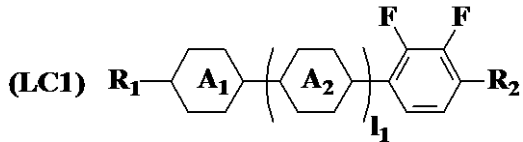

10

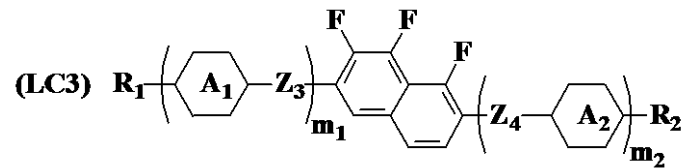
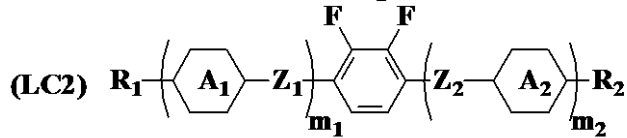

20

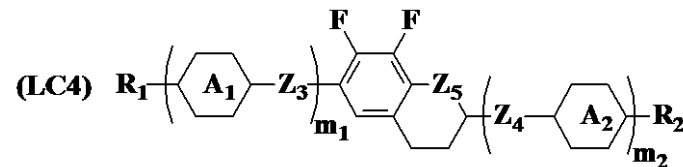

(式中、 R_1 及び R_2 はそれぞれ独立して炭素数 1 ~ 15 のアルキル基を表し、該アルキル基中の 1 つ又は 2 つ以上の CH_2 基は、酸素原子が直接隣接しないように、 $-\text{O}-$ 、 $-\text{CH}=\text{CH}-$ 、 $-\text{CO}-$ 、 $-\text{OCO}-$ 、 $-\text{COO}-$ 、 $-\text{C}(\text{C})-$ 、 $-\text{CF}_2\text{O}-$ 又は $-\text{OCF}_2-$ で置換されてよく、該アルキル基中の 1 つ又は 2 つ以上の水素原子は任意にハロゲン置換されていてもよく、 A_1 及び A_2 はそれぞれ独立して下記の構造

【化 2】

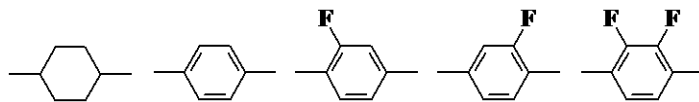

30

(該構造中シクロヘキサン環の 1 つ又は 2 つ以上の CH_2 基は酸素原子で置換されていてもよく、該構造中ベンゼン環の 1 つ又は 2 つ以上の CH 基は窒素原子で置換されていてもよく、また、該構造中の 1 つ又は 2 つ以上の水素原子は Cl 、 CF_3 又は OCF_3 で置換されていてもよい。) のいずれかを表し、 $Z_1 \sim Z_4$ はそれぞれ独立して単結合、 $-\text{CH}=\text{CH}-$ 、 $-\text{C}(\text{C})-$ 、 $-\text{CH}_2\text{CH}_2-$ 、 $-(\text{CH}_2)_4-$ 、 $-\text{COO}-$ 、 $-\text{OCH}_2-$ 、 $-\text{CH}_2\text{O}-$ 、 $-\text{OCF}_2-$ 又は $-\text{CF}_2\text{O}-$ を表し、 Z_5 は CH_2 基又は酸素原子を表し、存在する Z_1 及び Z_2 の内少なくとも 1 つは単結合でなく、 l_1 は 0 又は 1 を表し、 m_1 及び m_2 はそれぞれ独立して 0 ~ 3 を表し、 $m_1 + m_2$ は 1、2 又は 3 である。

40

) で表される化合物群から選ばれる 1 種又は 2 種以上の化合物を含有する液晶組成物から構成され、前記 RGB 三色画素部が、色材として、R 画素部中にジケトピロロピロール顔料及び / 又はアニオン性赤色有機染料を、G 画素部中にハロゲン化銅フタロシニアン顔料、フタロシアニン系緑色染料、フタロシアニン系青色染料とアゾ系黄色有機染料との混合物からなる群から選ばれる少なくとも一種を、B 画素部中に型銅フタロシニアン顔料及び / 又はカチオン性青色有機染料を含有することを特徴とする液晶表示装置。

【請求項 2】

前記 RGB 三色画素部が、色材として、R 画素部中に C . I . Solvent Red 124 を、G 画素部中に C . I . Solvent Blue 67 と C . I . Solve

50

nt Yellow 162との混合物を、B画素部中にC.I.Solvent Blue 7を含有することを特徴とする請求項1記載の液晶表示装置。

【請求項3】

前記RGB三色画素部が、色材として、R画素部中にC.I.Pigment Red 254を、G画素部中にC.I.Pigment Green 7及び/又は同36を、B画素部中にC.I.Pigment Blue 15:6を含有することを特徴とする請求項1記載の液晶表示装置。

【請求項4】

R画素部中に更に、C.I.Pigment Red 177、同242、同166、同167、同179、C.I.Pigment Orange 38、同71、C.I.Pigment Yellow 150、同215、同185、同138、同139、C.I.Solvent Red 89、C.I.Solvent Orange 56、C.I.Solvent Yellow 21、同82、同83:1、同33、同162からなる群から選ばれる少なくとも1種の有機染顔料を含有する請求項1~3のいずれか一項に記載の液晶表示装置。

10

【請求項5】

G画素部中に更に、C.I.Pigment Yellow 150、同215、同185、同138、C.I.Solvent Yellow 21、同82、同83:1、同33からなる群から選ばれる少なくとも1種の有機染顔料を含有する請求項1~4のいずれか一項に記載の液晶表示装置。

20

【請求項6】

B画素部中に更に、C.I.Pigment Blue 1、C.I.Pigment Violet 23、C.I.Basic Blue 7、C.I.Basic Violet 10、C.I.Acid Blue 1、同90、同83、C.I.Direct Blue 86からなる群から選ばれる少なくとも1種の有機染顔料を含有する請求項1~5のいずれか一項に記載の液晶表示装置。

【請求項7】

カラーフィルタが、ブラックマトリックスとRGB三色画素部とY画素部とから構成され、色材として、Y画素部に、C.I.Pigment Yellow 150、同215、同185、同138、同139、C.I.Solvent Yellow 21、82、同83:1、同33、同162からなる群から選ばれる少なくとも1種の黄色有機染顔料を含有する請求項1~6のいずれか一項に記載の液晶表示装置。

30

【請求項8】

前記液晶組成物層として、一般式(LC5)

【化3】

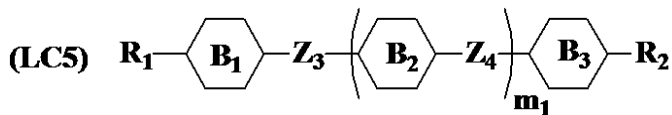

(式中、R₁及びR₂はそれぞれ独立して炭素数1~15のアルキル基を表し、該アルキル基中の1つ又は2つ以上のCH₂基は、酸素原子が直接隣接しないように、-O-、-CH=CH-、-CO-、-OCO-、-COO-、-C=C-、-CF₂O-又は-OCF₂-で置換されてよく、該アルキル基中の1つ又は2つ以上の水素原子は任意にハロゲン置換されていてもよく、B₁~B₃はそれぞれ独立して下記

40

【化4】

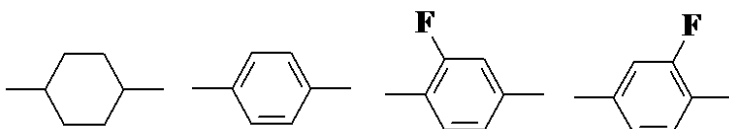

(式中、シクロヘキサン環中の1つ又は2つ以上のCH₂CH₂基は -CH=CH-、-

50

CF₂O-、-OCF₂-で置換されていてもよく、ベンゼン環中の1つ又は2つ以上のCH基は窒素原子で置換されていてもよい。)のいずれかを表し、Z₃及びZ₄はそれぞれ独立して単結合、-CH=CH-、-C=C-、-CH₂CH₂-、-(CH₂)₄-、-COO-、-OCH₂-、-CH₂O-、-OCF₂-又は-CF₂O-を表し、該Z₁及びZ₂の内少なくとも1つは単結合でなく、m₁は0~3を表す。)で表される化合物を1種又は2種以上含有する液晶組成物を使用する請求項1~7のいずれか一項に記載の液晶表示装置。

【請求項9】

一般式(LC1)が下記一般式(LC1)-1から一般式(LC1)-7

【化5】

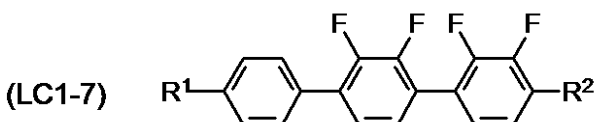
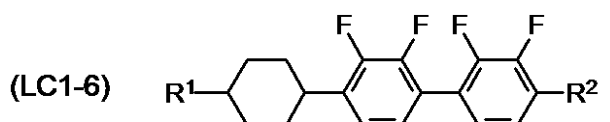
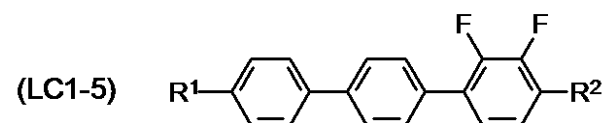
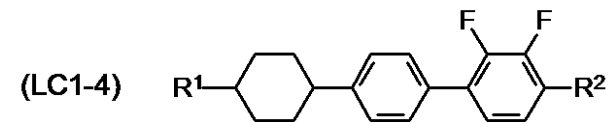
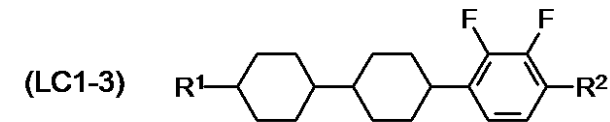
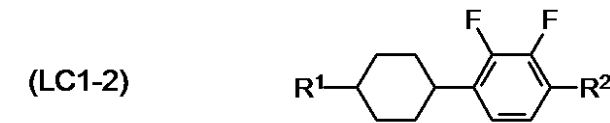
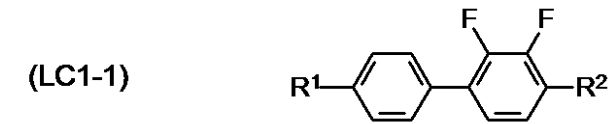

(式中、R₁及びR₂はそれぞれ独立して炭素数1~7のアルキル基、炭素数1~7のアルコキシ基、炭素数2~7のアルケニル基及び炭素数2~7のアルケニルオキシ基を表す。)で表される化合物からなる群より選ばれる1種又は2種以上の化合物である請求項1~8のいずれか一項に記載の液晶表示装置。

【請求項10】

一般式(LC2)が下記一般式(LC2)-1から一般式(LC2)-15

10

20

30

40

【化 6】

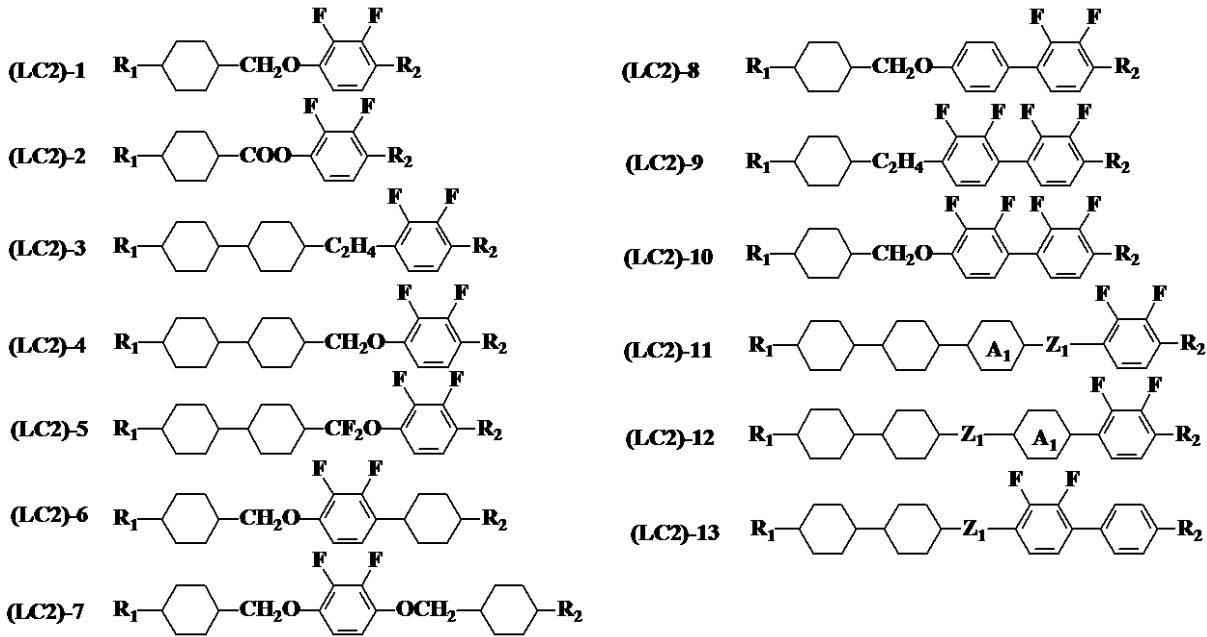

10

【化 7】

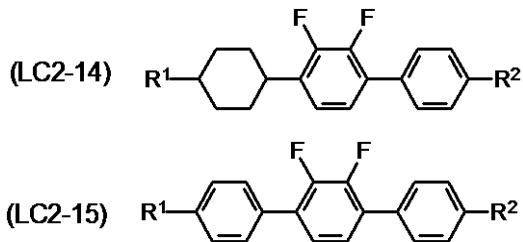

20

(式中、 R_1 及び R_2 はそれぞれ独立して炭素数 1 ~ 7 のアルキル基、炭素数 1 ~ 7 のアルコキシ基、炭素数 2 ~ 7 のアルケニル基又は炭素数 2 ~ 7 のアルケニルオキシ基を表し、 Z^1 は $-\text{CH}_2\text{CH}_2-$ 、 $-\text{OCH}_2-$ 、 $-\text{CH}_2\text{O}-$ 、 $-\text{OCF}_2-$ 又は $-\text{CF}_2\text{O}-$ を表し、 A^1 は下記の構造

30

【化 8】

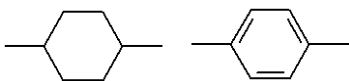

のいずれかを表す。) で表される化合物からなる群より選ばれる 1 種又は 2 種以上の化合物である請求項 1 ~ 9 のいずれか一項に記載の液晶表示装置。

【請求項 11】

一般式 (LC3) が下記一般式 (LC3) - 1 から一般式 (LC3) - 6、一般式 (LC4) が下記一般式 (LC4) - 1 から一般式 (LC4) - 4

【化 9】

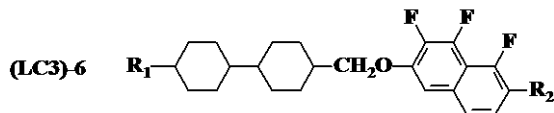
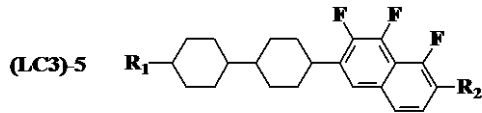
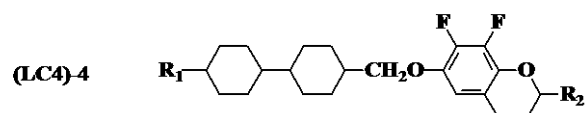
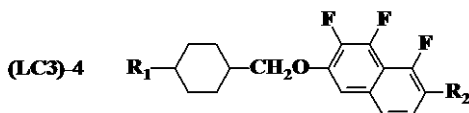
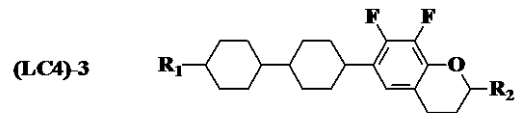
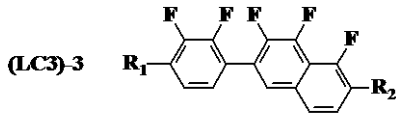
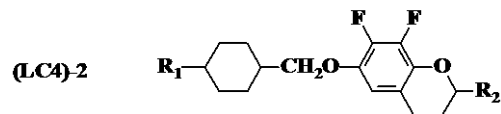
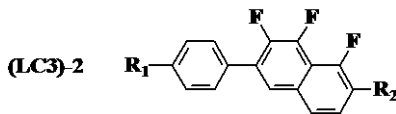
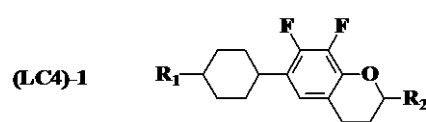
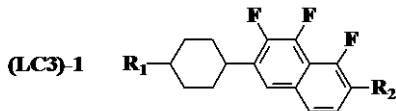

(式中、 R_1 及び R_2 はそれぞれ独立して炭素数 1 ~ 7 のアルキル基、炭素数 1 ~ 7 のアルコキシ基、炭素数 2 ~ 7 のアルケニル基又は炭素数 2 ~ 7 のアルケニルオキシ基を表す。) で表される化合物からなる群より選ばれる 1 種又は 2 種以上の化合物である請求項 1 ~ 10 のいずれか一項に記載の液晶表示装置。

【請求項 12】

一般式 (LC5) が一般式 (LC5) - 1 から一般式 (LC5) - 13

【化 10】

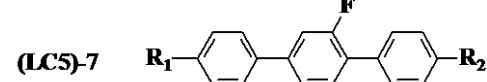
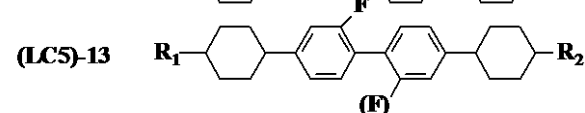
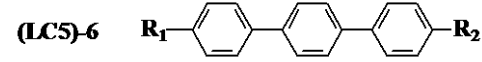
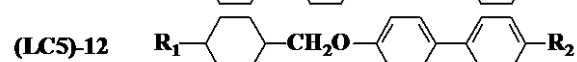
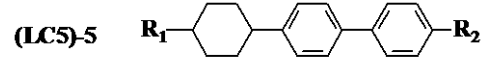
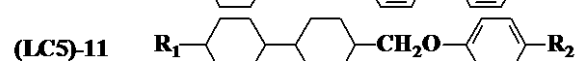
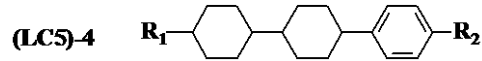
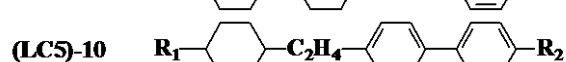
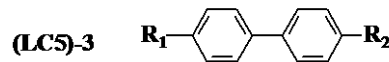
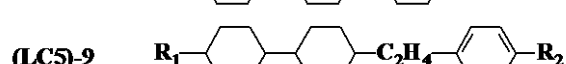
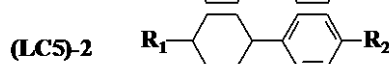
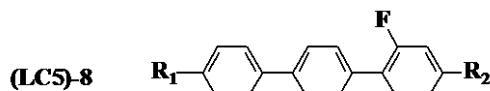
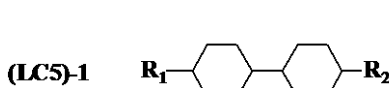

(式中、 R_1 及び R_2 はそれぞれ独立して炭素数 1 ~ 7 のアルキル基、炭素数 1 ~ 7 のアルコキシ基、炭素数 2 ~ 7 のアルケニル基又は炭素数 2 ~ 7 のアルケニルオキシ基を表す。) で表される化合物からなる群より選ばれる 1 種又は 2 種以上の化合物である請求項 1 ~ 11 のいずれか一項に記載の液晶表示装置。

【請求項 13】

前記液晶組成物層が重合性化合物を 1 種又は 2 種以上含有する液晶組成物を重合してなる

10

20

30

40

50

重合体により構成される請求項 1 ~ 12 のいずれか一項に記載の液晶表示装置。

【請求項 14】

重合性化合物が、ベンゼン誘導体、トリフェニレン誘導体、トルキセン誘導体、フタロシアン誘導体又はシクロヘキサン誘導体を分子の中心の母核とし、直鎖のアルキル基、直鎖のアルコキシ基又は置換ベンゾイルオキシ基がその側鎖として放射状に置換した構造である円盤状液晶化合物である請求項 13 記載の液晶表示装置。

【請求項 15】

重合性化合物が一般式 (PC1)

【化 11】

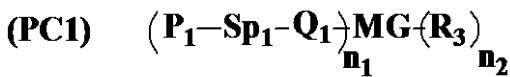

(式中、 P_1 は重合性官能基を表し、 Sp_1 は炭素原子数 0 ~ 20 のスペーサー基を表し、 Q_1 は単結合、 $-O-$ 、 $-NH-$ 、 $-NHCOO-$ 、 $-OCONH-$ 、 $-CH=CH-$ 、 $-CO-$ 、 $-COO-$ 、 $-OCO-$ 、 $-OCOO-$ 、 $-OOCO-$ 、 $-CH=CH-$ 、 $-CH=CH-COO-$ 、 $-OCO-CH=CH-$ 又は $-C-C-$ を表し、 n_1 、 n_2 は 1、2 又は 3 を表し、 MG はメソゲン基又はメソゲン性支持基を表し、 R_3 は、ハロゲン原子、シアノ基又は炭素原子数 1 ~ 25 のアルキル基を表し、該アルキル基中の 1 つ又は 2 つ以上の CH_2 基は、酸素原子が直接隣接しないように、 $-O-$ 、 $-S-$ 、 $-NH-$ 、 $-N(CH_3)-$ 、 $-CO-$ 、 $-COO-$ 、 $-OCO-$ 、 $-OCOO-$ 、 $-SCO-$ 、 $-COS-$ 又は $-C-C-$ より置き換えられていても良く、あるいは R_3 は $P_2-Sp_2-Q_2-$ (式中、 P_2 、 Sp_2 、 Q_2 はそれぞれ独立して P_1 、 Sp_1 、 Q_1 と同じ意味を表す。) を表す。) で表される重合性化合物である請求項 13 記載の液晶表示装置。

【発明の詳細な説明】

【技術分野】

【0001】

本発明は、液晶表示装置に関する。

【背景技術】

【0002】

液晶表示装置は、時計、電卓をはじめとして、家庭用各種電気機器、測定機器、自動車用パネル、ワープロ、電子手帳、プリンター、コンピューター、テレビ等に用いられるようになってきている。液晶表示方式としては、その代表的なものに TN (捻れネマチック) 型、STN (超捻れネマチック) 型、DS (動的光散乱) 型、GH (ゲスト・ホスト) 型、IPS (インプレーンスイッチング) 型、OCB (光学補償複屈折) 型、ECB (電圧制御複屈折) 型、VA (垂直配向) 型、CSH (カラースーパーホメオトロピック) 型、あるいは FLC (強誘電性液晶) 等を挙げることができる。また駆動方式としても従来のスタティック駆動からマルチプレックス駆動が一般的になり、単純マトリックス方式、最近では TFT (薄膜トランジスタ) や TFD (薄膜ダイオード) 等により駆動されるアクティブマトリックス (AM) 方式が主流となっている。

【0003】

一般的なカラー液晶表示装置は、図 1 に示すように、それぞれ配向膜 (4) を有する 2 枚の基板 (1) の一方の配向膜と基板の間に、共通電極となる透明電極層 (3a) 及びカラーフィルタ層 (2) を備え、もう一方の配向膜と基板の間に画素電極層 (3b) を備え、これらの基板を配向膜同士が対向するように配置し、その間に液晶層 (5) を挟持して構成されている。

前記カラーフィルタ層は、ブラックマトリックスと赤色着色層 (R)、緑色着色層 (G)、青色着色層 (B)、及び必要に応じて黄色着色層 (Y) から構成されるカラーフィルタにより構成される。

液晶層を構成する液晶材料は、材料中に不純物が残留すると表示装置の電気的特性に大きな影響を及ぼすことから不純物についての高度な管理がなされてきた。又、配向膜を形

10

20

30

40

50

成する材料に関しても配向膜は液晶層が直接接触し、配向膜中に残存した不純物が液晶層に移動することにより、液晶層の電気的特性に影響を及ぼすことは既に知られており、配向膜材料中の不純物に起因する液晶表示装置の特性についての検討がなされつつある。

【0004】

一方、カラーフィルタ層に用いられる有機顔料等の材料についても、配向膜材料と同様に含有する不純物による、液晶層への影響が想定される。しかし、カラーフィルタ層と液晶層の間には、配向膜と透明電極が介在するため、液晶層への直接的な影響は配向膜材料と比較して大幅に少ないものと考えられていた。しかし、配向膜は通常 $0.1\mu\text{m}$ 以下の膜厚に過ぎず、透明電極もカラーフィルタ層側に用いられる共通電極は導電率を上げるために膜厚を上げたものでも通常 $0.5\mu\text{m}$ 以下である。従って、カラーフィルタ層と液晶層は完全に隔離された環境におかれているとは言えず、カラーフィルタ層が、配向膜及び透明電極を介してカラーフィルタ層に含まれる不純物により、液晶層の電圧保持率(VHR)の低下、イオン密度(ID)の増加による白抜け、配向むら、焼き付きなどの表示不良を発現する可能性がある。

10

【0005】

カラーフィルタを構成する顔料に含まれる不純物に起因した表示不良を解決する方法として、顔料の蟻酸エチルによる抽出物の割合を特定値以下とした顔料を用いて、不純物の液晶への溶出を制御する方法(特許文献1)や青色着色層中の顔料を特定することで不純物の液晶への溶出を制御する方法(特許文献2)が検討されてきた。しかしながら、これらの方法では顔料中の不純物を単純に低減することと大きな差異はなく、近年、顔料の精製技術が進歩している現状においても表示不良を解決するための改良としては不十分なものであった。

20

【0006】

一方、カラーフィルタ中に含まれる有機不純物と液晶組成物の関係に着目し、この有機不純物の液晶層への溶解しにくさを液晶層に含まれる液晶分子の疎水性パラメータによって表し、この疎水性パラメータの値を一定値以上とする方法やこの疎水性パラメータと液晶分子末端の $-\text{OCF}_3$ 基に相関関係があることから、液晶分子末端に $-\text{OCF}_3$ 基を有する液晶化合物を一定割合以上含有する液晶組成物とする方法(特許文献3)が開示されている。

しかしながら、当該引用文献の開示においても顔料中の不純物による液晶層への影響を抑えることが発明の本質となっており、カラーフィルタに使用される染顔料等の色材の構造と液晶材料の構造との直接的な関係については検討が行われておらず、高度化する液晶表示装置の表示不良問題の解決には至っていなかった。

30

【先行技術文献】

【特許文献】

【0007】

【特許文献1】特開2000-19321号公報

【特許文献2】特開2009-109542号公報

【特許文献3】特開2000-192040号公報

【発明の概要】

40

【発明が解決しようとする課題】

【0008】

本発明は、特定の液晶組成物と特定の染料及び/又は顔料を使用したカラーフィルタを用いることで、液晶層の電圧保持率(VHR)の低下、イオン密度(ID)の増加を防止し、白抜け、配向むら、焼き付けなどの表示不良の問題を解決する液晶表示装置を提供することにある。

【課題を解決するための手段】

【0009】

本願発明者らは、上記課題を解決するためにカラーフィルタを構成するための染顔料等の色材及び液晶層を構成する液晶材料の構造の組み合わせについて鋭意検討した結果、特

50

定の液晶材料の構造及び特定の構造の染料及び又は顔料を使用したカラーフィルタを用いた液晶表示装置が、液晶層の電圧保持率（VHR）の低下、イオン密度（ID）の増加を防止し、白抜け、配向むら、焼き付きなどの表示不良の問題を解決することを見出し本願発明の完成に至った。

【0010】

即ち、本発明は、

第一の基板と、第二の基板と、前記第一の基板と第二の基板間に挟持された液晶組成物層と、ブラックマトリクス及び少なくともRGB三色画素部から構成されるカラーフィルタと、画素電極と共通電極とを備え、

前記液晶組成物層が一般式（LC1）から一般式（LC4）

10

【0011】

【化1】

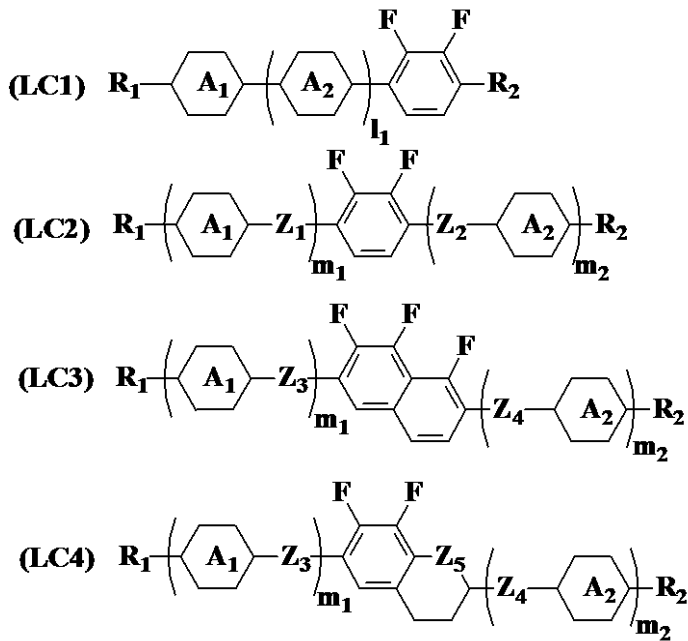

20

【0012】

（式中、 R_1 及び R_2 はそれぞれ独立して炭素数 1 ~ 15 のアルキル基を表し、該アルキル基中の 1 つ又は 2 つ以上の CH_2 基は、酸素原子が直接隣接しないように、 $-O-$ 、 $-CH=CH-$ 、 $-CO-$ 、 $-OCO-$ 、 $-COO-$ 、 $-C-C-$ 、 $-CF_2O-$ 又は $-OCF_2-$ で置換されてよく、該アルキル基中の 1 つ又は 2 つ以上の水素原子は任意にハロゲン置換されていてもよく、 A_1 及び A_2 はそれぞれ独立して下記の構造

30

【0013】

【化2】

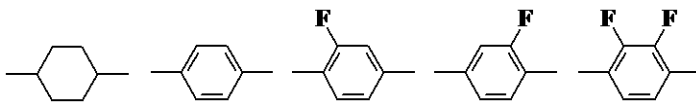

40

【0014】

（該構造中シクロヘキサン環の 1 つ又は 2 つ以上の CH_2 基は酸素原子で置換されていてもよく、該構造中ベンゼン環の 1 つ又は 2 つ以上の CH 基は窒素原子で置換されていてもよく、また、該構造中の 1 つ又は 2 つ以上の水素原子は Cl 、 CF_3 又は OCF_3 で置換されていてもよい。）のいずれかを表し、 $Z_1 \sim Z_4$ はそれぞれ独立して単結合、 $-CH=CH-$ 、 $-C-C-$ 、 $-CH_2CH_2-$ 、 $-(CH_2)_4-$ 、 $-COO-$ 、 $-OCH_2-$ 、 $-CH_2O-$ 、 $-OCF_2-$ 又は $-CF_2O-$ を表し、 Z_5 は CH_2 基又は酸素原子を表し、存在する Z_1 及び Z_2 の内少なくとも 1 つは単結合でなく、 l_1 は 0 又は 1 を表し、 m_1 及び m_2 はそれぞれ独立して 0 ~ 3 を表し、 $m_1 + m_2$ は 1、2 又は 3 である。）で表される化合物群から選ばれる 1 種又は 2 種以上の化合物を含有する液晶組成物から

50

構成され、前記 R G B 三色画素部が、色材として、R 画素部中にジケトピロロピロール顔料及び / 又はアニオン性赤色有機染料を、G 画素部中にハロゲン化銅フタロシニアン顔料、フタロシアニン系緑色染料、フタロシアニン系青色染料とアゾ系黄色有機染料との混合物からなる群から選ばれる少なくとも一種を、B 画素部中に型銅フタロシニアン顔料及び / 又はカチオン性青色有機染料を含有することを特徴とする液晶表示装置を提供する。

【発明の効果】

【0015】

本発明の液晶表示装置は、特定の液晶組成物と特定の染料及び / 又は顔料を使用したカラーフィルタを用いることで、液晶層の電圧保持率 (VHR) の低下、イオン密度 (ID) の増加を防止することができ、白抜け、配向むら、焼き付けなどの表示不良の発生を防止することができる。

10

【発明を実施するための形態】

【0016】

本発明の液晶表示装置の一例を図 2 に示す。配向膜 (4) を有する第一の基板と第二の基板の 2 枚の基板 (1) の一方の配向膜と基板の間に、共通電極となる透明電極層 (3a) 及び特定の染料及び / 又は顔料を含有するカラーフィルタ層 (2a) を備え、もう一方の配向膜と基板の間に画素電極層 (3b) を備え、これらの基板を配向膜同士が対向するように配置し、その間に特定の液晶組成物を含有する液晶層 (5a) を挟持して構成されている。

前記表示装置における 2 枚の基板は、周辺領域に配置されたシール材及び封止材によって貼り合わさされていて、多くの場合その間には基板間距離を保持するために粒状スペーサーまたはフォトリソグラフィ法により形成された樹脂からなるスペーサー柱が配置されている。

20

【0017】

(液晶層)

本発明の液晶表示装置における液晶層は、一般式 (LC1) から一般式 (LC4)

【0018】

【化 3】

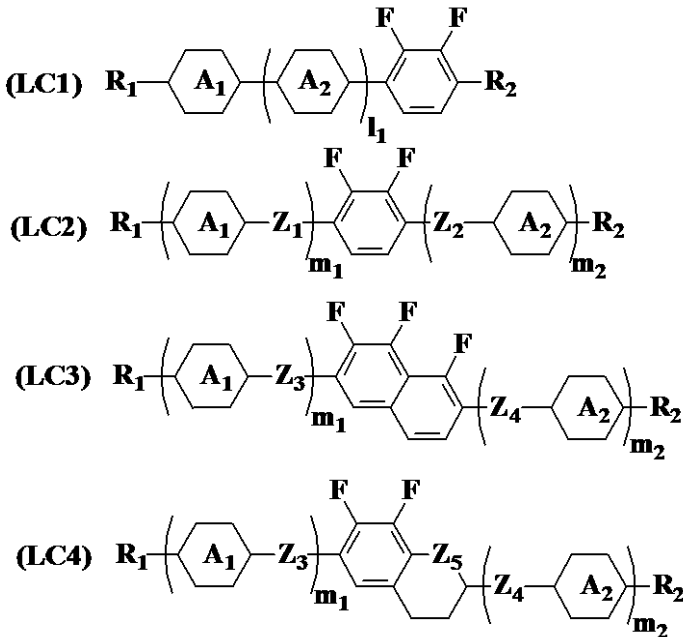

30

40

【0019】

(式中、R₁ 及び R₂ はそれぞれ独立して炭素数 1 ~ 15 のアルキル基を表し、該アルキル基中の 1 つ又は 2 つ以上の CH₂ 基は、酸素原子が直接隣接しないように、-O-、-CH=CH-、-CO-、-OCO-、-COO-、-C=C-、-CF₂O- 又は -OCF₂- で置換されてよく、該アルキル基中の 1 つ又は 2 つ以上の水素原子は任意にハロ

50

ゲン置換されていてもよく、 A_1 及び A_2 はそれぞれ独立して下記の構造

【0020】

【化4】

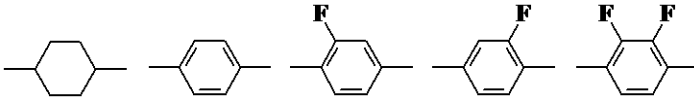

【0021】

(該構造中シクロヘキサン環の1つ又は2つ以上の CH_2 基は酸素原子で置換されていてもよく、該構造中ベンゼン環の1つ又は2つ以上の CH 基は窒素原子で置換されていてもよく、また、該構造中の1つ又は2つ以上の水素原子は Cl 、 CF_3 又は OCF_3 で置換されていてもよい。)のいずれかを表し、 $Z_1 \sim Z_4$ はそれぞれ独立して単結合、 $-CH=CH-$ 、 $-C=C-$ 、 $-CH_2CH_2-$ 、 $-(CH_2)_4-$ 、 $-COO-$ 、 $-OCH_2-$ 、 $-CH_2O-$ 、 $-OCF_2-$ 又は $-CF_2O-$ を表し、 Z_5 は CH_2 基又は酸素原子を表し、存在する Z_1 及び Z_2 の内少なくとも1つは単結合でなく、 l_1 は0又は1を表し、 m_1 及び m_2 はそれぞれ独立して0~3を表し、 $m_1 + m_2$ は1、2又は3である。)で表される化合物群から選ばれる1種又は2種以上の化合物を含有する液晶組成物から構成される。

10

R_1 及び R_2 は、それぞれ独立して、炭素数1~7のアルキル基、炭素数1~7のアルコキシ基、炭素数2~7のアルケニル基が好ましく、

A_1 及び A_2 はそれぞれ独立して下記の構造が好ましく、

20

【0022】

【化5】

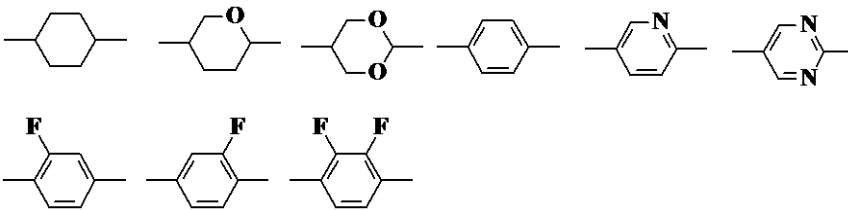

【0023】

$Z_1 \sim Z_4$ はそれぞれ独立して単結合、 $-CH_2CH_2-$ 、 $-COO-$ 、 $-OCH_2-$ 、 $-CH_2O-$ 、 $-OCF_2-$ 又は $-CF_2O-$ が好ましい。

30

【0024】

上記液晶組成物は、更に一般式(LC5)

【0025】

【化6】

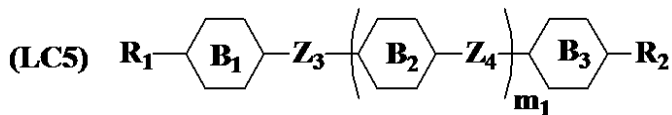

【0026】

(式中、 R_1 及び R_2 はそれぞれ独立して炭素数1~15のアルキル基を表し、該アルキル基中の1つ又は2つ以上の CH_2 基は、酸素原子が直接隣接しないように、 $-O-$ 、 $-CH=CH-$ 、 $-CO-$ 、 $-OCO-$ 、 $-COO-$ 、 $-C=C-$ 、 $-CF_2O-$ 又は $-OCF_2-$ で置換されてよく、該アルキル基中の1つ又は2つ以上の水素原子は任意にハロゲン置換されていてもよく、 $B_1 \sim B_3$ はそれぞれ独立して下記

40

【0027】

【化7】

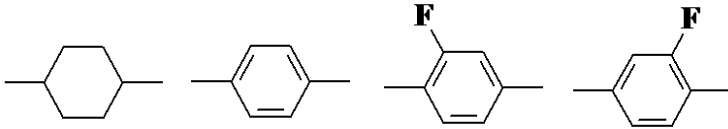

【0028】

(式中、シクロヘキサン環中の1つ又は2つ以上の CH_2CH_2 基は $-\text{CH}=\text{CH}-$ 、 $-\text{CF}_2\text{O}-$ 、 $-\text{OCF}_2-$ で置換されていてもよく、ベンゼン環中の1つ又は2つ以上の CH 基は窒素原子で置換されていてもよい。)のいずれかを表し、 Z_3 及び Z_4 はそれぞれ独立して単結合、 $-\text{CH}=\text{CH}-$ 、 $-\text{C}-\text{C}-$ 、 $-\text{CH}_2\text{CH}_2-$ 、 $-(\text{CH}_2)_4-$ 、 $-\text{COO}-$ 、 $-\text{OCH}_2-$ 、 $-\text{CH}_2\text{O}-$ 、 $-\text{OCF}_2-$ 又は $-\text{CF}_2\text{O}-$ を表し、該 Z_1 及び Z_2 の内少なくとも1つは単結合でなく、 m_1 は0~3を表す。)で表される化合物を1種又は2種以上含有する液晶組成物が好ましい。

10

R_1 及び R_2 は、それぞれ独立して、炭素数1~7のアルキル基、炭素数1~7のアルコキシ基、炭素数2~7のアルケニル基が好ましく、

$B_1 \sim B_3$ はそれぞれ独立して下記の構造が好ましく、

【0029】

【化8】

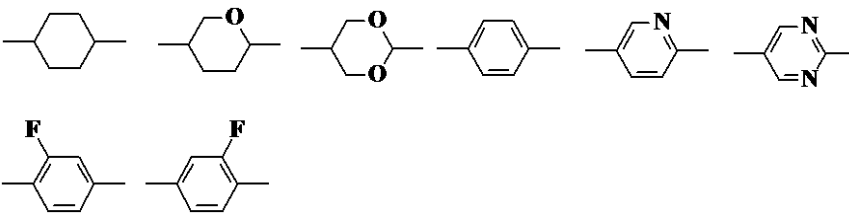

20

【0030】

Z_3 及び Z_4 はそれぞれ独立して単結合、 $-\text{CH}_2\text{CH}_2-$ 、 $-\text{COO}-$ 、 $-\text{OCH}_2-$ 、 $-\text{CH}_2\text{O}-$ 、 $-\text{OCF}_2-$ 又は $-\text{CF}_2\text{O}-$ が好ましい。

【0031】

一般式(LC1)は、下記一般式(LC1)-1から一般式(LC1)-7

【0032】

30

【化 9】

(LC1-1)

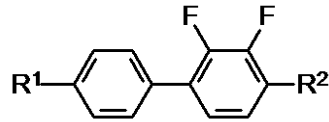

(LC1-2)

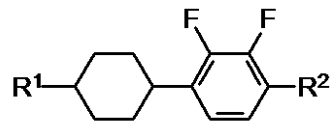

(LC1-3)

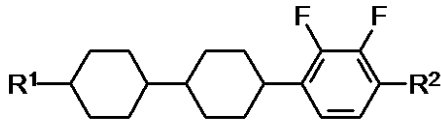

10

(LC1-4)

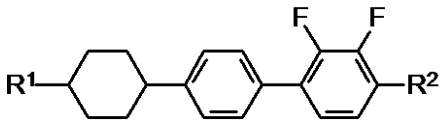

(LC1-5)

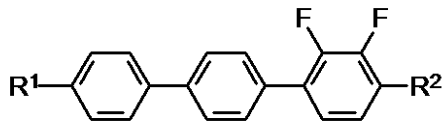

(LC1-6)

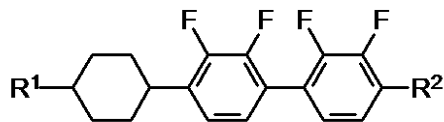

20

(LC1-7)

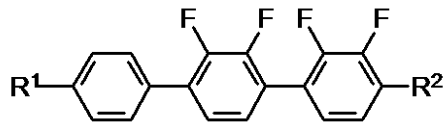

【 0 0 3 3 】

(式中、 R_1 及び R_2 はそれぞれ独立して炭素数 1 ~ 7 のアルキル基、炭素数 1 ~ 7 のアルコキシ基、炭素数 2 ~ 7 のアルケニル基及び炭素数 2 ~ 7 のアルケニルオキシ基を表す。) で表される化合物からなる群より選ばれる 1 種又は 2 種以上の化合物であるのがより好ましい。

30

【 0 0 3 4 】

一般式 (LC2) は、下記一般式 (LC2) - 1 から一般式 (LC2) - 15

【 0 0 3 5 】

【化10】

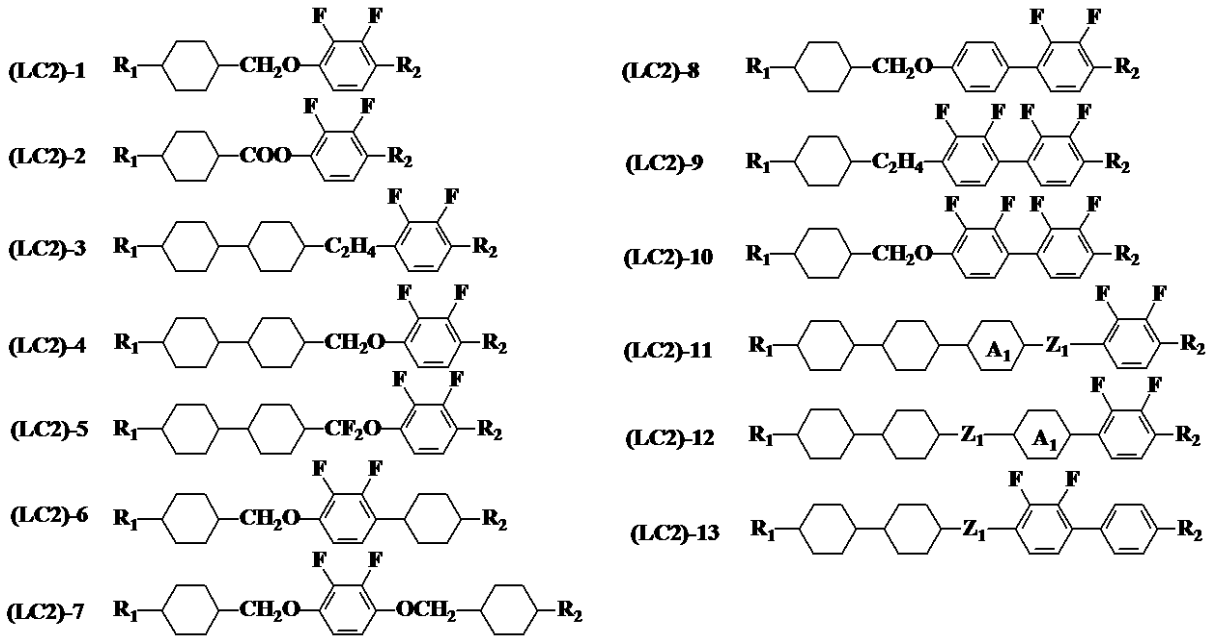

10

【0036】

【化11】

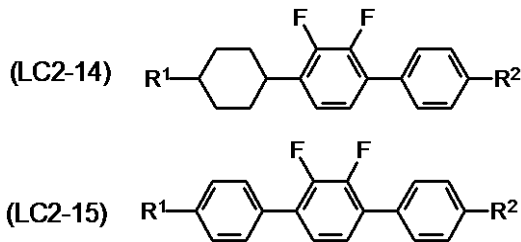

20

【0037】

(式中、 R_1 及び R_2 はそれぞれ独立して炭素数 1 ~ 7 のアルキル基、炭素数 1 ~ 7 のアルコキシ基、炭素数 2 ~ 7 のアルケニル基又は炭素数 2 ~ 7 のアルケニルオキシ基を表し、 Z^1 は $-\text{CH}_2\text{CH}_2-$ 、 $-\text{OCH}_2-$ 、 $-\text{CH}_2\text{O}-$ 、 $-\text{OCF}_2-$ 又は $-\text{CF}_2\text{O}-$ を表し、 A^1 は下記の構造

30

【0038】

【化12】

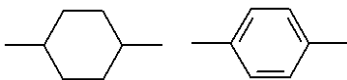

【0039】

のいずれかを表す。) で表される化合物からなる群より選ばれる 1 種又は 2 種以上の化合物であることがより好ましい。

40

【0040】

一般式 (LC3) は下記一般式 (LC3) - 1 から一般式 (LC3) - 6 で表される化合物からなる群より選ばれる 1 種又は 2 種以上の化合物であるのがより好ましく、一般式 (LC4) は下記一般式 (LC4) - 1 から一般式 (LC4) - 4

【0041】

【化 1 3】

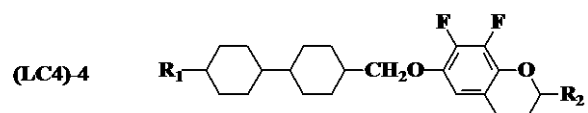
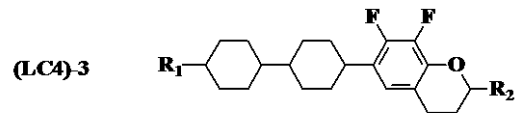
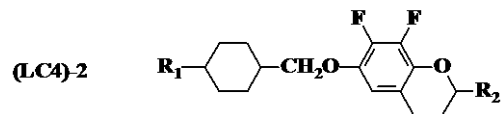
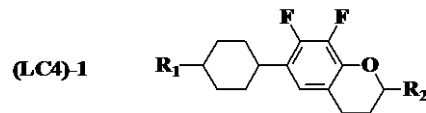
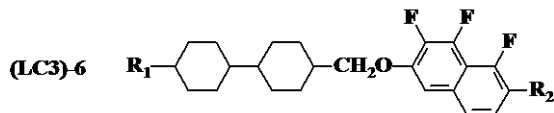
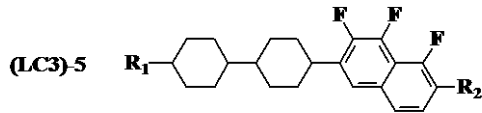
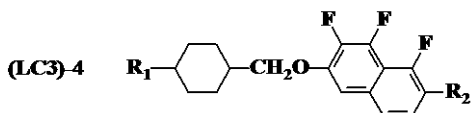
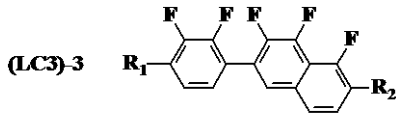
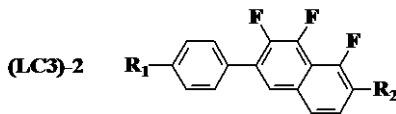
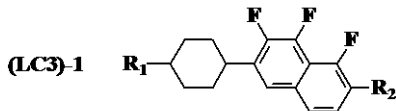

10

20

【 0 0 4 2】

(式中、 R_1 及び R_2 はそれぞれ独立して炭素数 1 ~ 7 のアルキル基、炭素数 1 ~ 7 のアルコキシ基、炭素数 2 ~ 7 のアルケニル基又は炭素数 2 ~ 7 のアルケニルオキシ基を表す。) で表される化合物からなる群より選ばれる 1 種又は 2 種以上の化合物であるのがより好ましい。

【 0 0 4 3】

一般式 (LC5) は、一般式 (LC5) - 1 から一般式 (LC5) - 13

30

【 0 0 4 4】

【化 1 4】

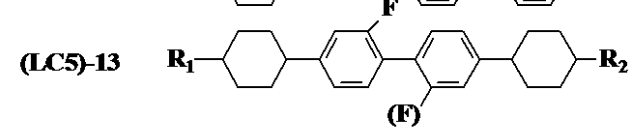
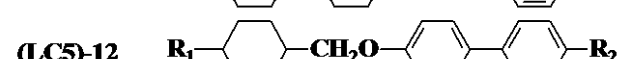
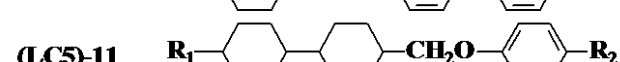
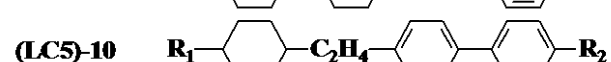
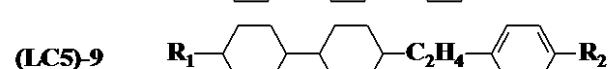
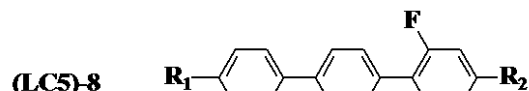
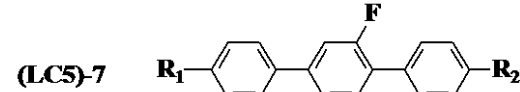
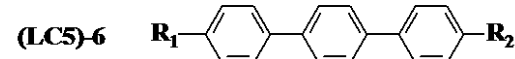
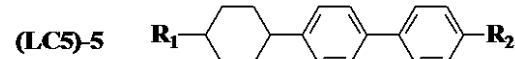
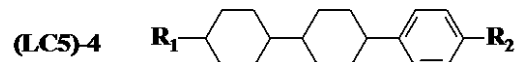
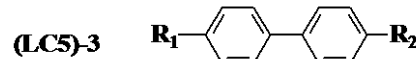
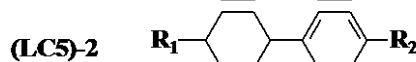
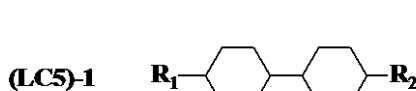

40

【 0 0 4 5】

(式中、 R_1 及び R_2 はそれぞれ独立して炭素数 1 ~ 7 のアルキル基、炭素数 1 ~ 7 のアルコキシ基、炭素数 2 ~ 7 のアルケニル基又は炭素数 2 ~ 7 のアルケニルオキシ基を表す

50

。)で表される化合物からなる群より選ばれる 1 種又は 2 種以上の化合物であるのがより好ましい。

【0046】

前記液晶組成物層は、重合性化合物を 1 種又は 2 種以上含有してもよい。

重合性化合物は、ベンゼン誘導体、トリフェニレン誘導体、トルキセン誘導体、フタロシアニン誘導体又はシクロヘキサン誘導体を分子の中心の母核とし、直鎖のアルキル基、直鎖のアルコキシ基又は置換ベンゾイルオキシ基がその側鎖として放射状に置換した構造である円盤状液晶化合物であるのが好ましい。

【0047】

具体的には重合性化合物が一般式 (PC1)

10

【0048】

【化15】

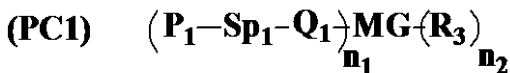

【0049】

(式中、 P_1 は重合性官能基を表し、 Sp_1 は炭素原子数 0 ~ 20 のスペーサー基を表し、 Q_1 は単結合、 $-O-$ 、 $-NH-$ 、 $-NHCOO-$ 、 $-OCONH-$ 、 $-CH=CH-$ 、 $-CO-$ 、 $-COO-$ 、 $-OCO-$ 、 $-OCOO-$ 、 $-OOCO-$ 、 $-CH=CH-$ 、 $-CH=CH-COO-$ 、 $-OCO-CH=CH-$ 又は $-C-C-$ を表し、 n_1 、 n_2 は 1、2 又は 3 を表し、 MG はメソゲン基又はメソゲン性支持基を表し、 R_3 は、ハロゲン原子、シアノ基又は炭素原子数 1 ~ 25 のアルキル基を表し、該アルキル基中の 1 つ又は 2 つ以上の CH_2 基は、酸素原子が直接隣接しないように、 $-O-$ 、 $-S-$ 、 $-NH-$ 、 $-N(CH_3)-$ 、 $-CO-$ 、 $-COO-$ 、 $-OCO-$ 、 $-OCOO-$ 、 $-SCO-$ 、 $-COS-$ 又は $-C-C-$ より置き換えられていても良く、あるいは R_3 は $P_2-Sp_2-Q_2-$ (式中、 P_2 、 Sp_2 、 Q_2 はそれぞれ独立して P_1 、 Sp_1 、 Q_1 と同じ意味を表す。) を表す。) で表される重合性化合物であるのが好ましい。

20

【0050】

より好ましくは、一般式 (PC1) において MG が以下の構造

【0051】

30

【化16】

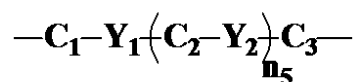

【0052】

(式中、 $C_1 \sim C_3$ はそれぞれ独立して 1, 4 - フェニレン基、1, 4 - シクロヘキシレン基、1, 4 - シクロヘキセニル基、テトラヒドロピラン - 2, 5 - ジイル基、1, 3 - ジオキサソ - 2, 5 - ジイル基、テトラヒドロチオピラン - 2, 5 - ジイル基、1, 4 - ピシクロ (2, 2, 2) オクチレン基、デカヒドロナフタレン - 2, 6 - ジイル基、ピリジン - 2, 5 - ジイル基、ピリミジン - 2, 5 - ジイル基、ピラジン - 2, 5 - ジイル基、1, 2, 3, 4 - テトラヒドロナフタレン - 2, 6 - ジイル基、2, 6 - ナフチレン基、フェナントレン - 2, 7 - ジイル基、9, 10 - ジヒドロフェナントレン - 2, 7 - ジイル基、1, 2, 3, 4, 4a, 9, 10a - オクタヒドロフェナントレン 2, 7 - ジイル基又はフルオレン 2, 7 - ジイル基を表し、該 1, 4 - フェニレン基、1, 2, 3, 4 - テトラヒドロナフタレン - 2, 6 - ジイル基、2, 6 - ナフチレン基、フェナントレン - 2, 7 - ジイル基、9, 10 - ジヒドロフェナントレン - 2, 7 - ジイル基、1, 2, 3, 4, 4a, 9, 10a - オクタヒドロフェナントレン 2, 7 - ジイル基及びフルオレン 2, 7 - ジイル基は置換基として 1 個以上の F、Cl、 CF_3 、 OCF_3 、シアノ基、炭素原子数 1 ~ 8 のアルキル基、アルコキシ基、アルカノイル基、アルカノイルオキシ基、炭素原子数 2 ~ 8 のアルケニル基、アルケニルオキシ基、アルケノイル基又はアルケノイルオキシ基

40

50

を有していても良く、 Y_1 及び Y_2 はそれぞれ独立して $-COO-$ 、 $-OCO-$ 、 $-CH_2CH_2-$ 、 $-OCH_2-$ 、 $-CH_2O-$ 、 $-CH=CH-$ 、 $-C=C-$ 、 $-CH=CHCOO-$ 、 $-OCOCH=CH-$ 、 $-CH_2CH_2COO-$ 、 $-CH_2CH_2OCO-$ 、 $-COOCH_2CH_2-$ 、 $-OCOCH_2CH_2-$ 、 $-CONH-$ 、 $-NHCO-$ 又は単結合を表し、 n_5 は 0、1 又は 2 を表す。) で表されるのが好ましく、 Sp_1 及び Sp_2 がそれぞれ独立してアルキレン基を表し、該アルキレン基は 1 つ以上のハロゲン原子又はシアノ基により置換されていても良く、この基中に存在する 1 つ又は 2 つ以上の CH_2 基は酸素原子が直接隣接しないように $-O-$ 、 $-S-$ 、 $-NH-$ 、 $-N(CH_3)-$ 、 $-CO-$ 、 $-COO-$ 、 $-OCO-$ 、 $-OCOO-$ 、 $-SCO-$ 、 $-COS-$ 又は $-C=C-$ により置き換えられていても良く、 P_1 及び P_2 がそれぞれ独立して以下の一般式 (PC1-a) ~ 一般式 (PC1-d)

10

【0053】

【化17】

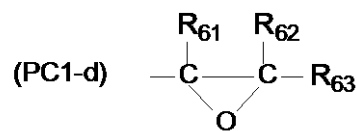
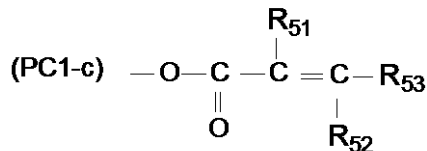
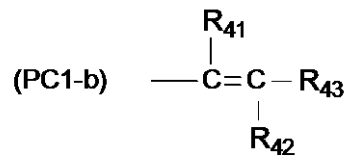
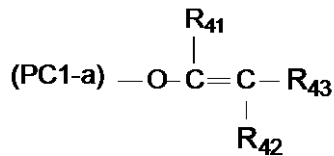

20

【0054】

(式中、 $R_{41} \sim R_{43}$ 、 $R_{51} \sim R_{53}$ 、 $R_{61} \sim R_{63}$ はそれぞれ独立して水素原子、ハロゲン原子又は炭素原子数 1 ~ 5 のアルキル基を表す。) で表される化合物からなる群から選ばれる構造であるのが好ましい。

【0055】

より具体的には、一般式 (PC1) は一般式 (PC1) - 1 又は一般式 (PC1) - 2

【0056】

【化18】

30

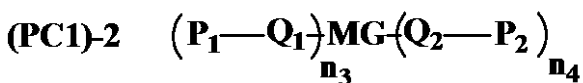
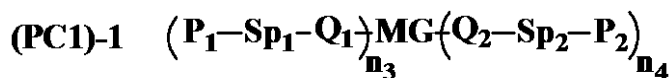

【0057】

(P_1 、 Sp_1 、 Q_1 、 P_2 、 Sp_2 、 Q_2 及び MG は一般式 (PC1) と同じ意味を表し、 n_3 及び n_4 はそれぞれ独立して 1、2 又は 3 を表す。) で表される重合性化合物であるのが好ましい。

40

【0058】

より具体的には、一般式 (PC1) が一般式 (PC1) - 3 から一般式 (PC1) - 1

1

【0059】

【化19】

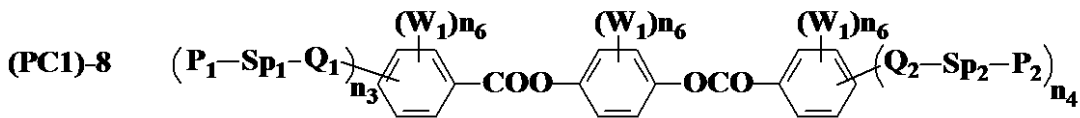
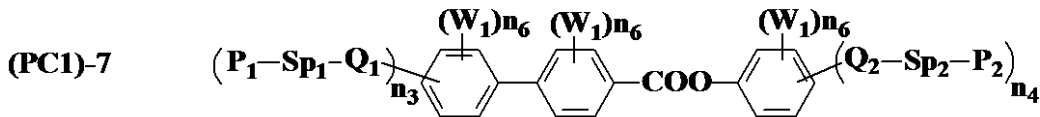
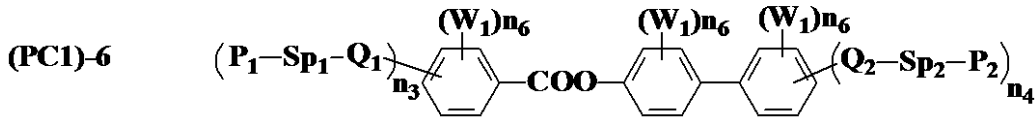
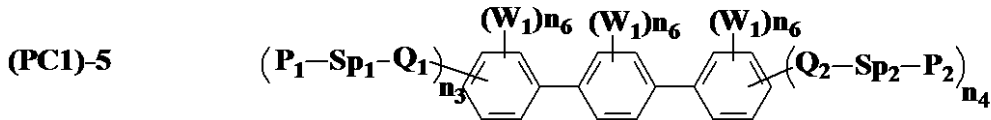
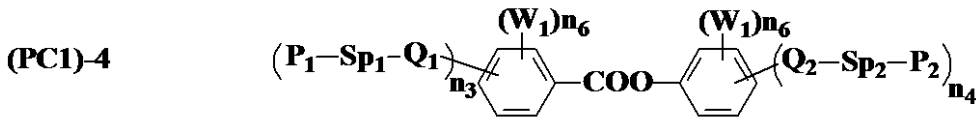
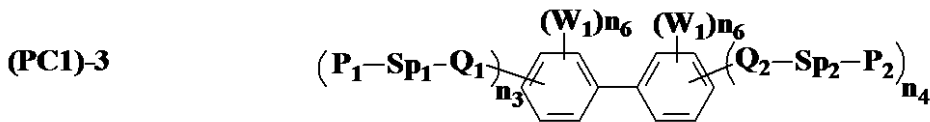

【0060】

【化20】

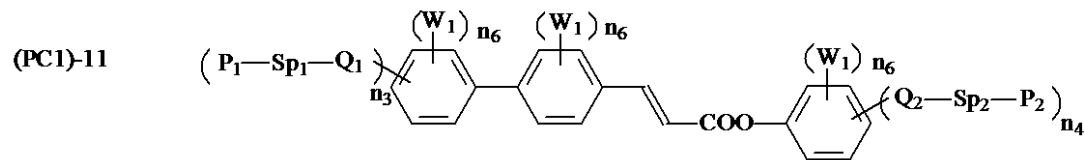
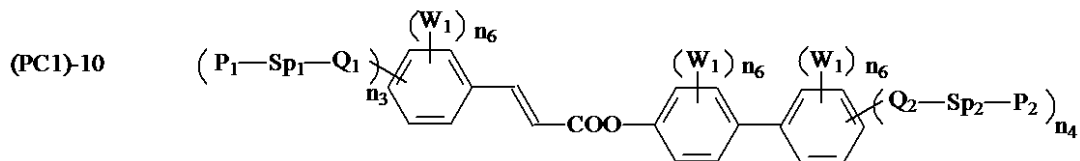
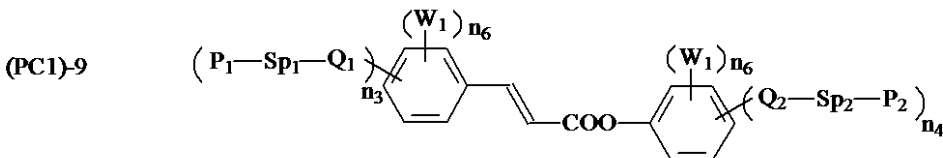

【0061】

(式中、 P_1 、 P_2 、 Sp_1 、 Sp_2 、 Q_1 及び Q_2 は一般式(PC1)と同じ意味を表し、 W_1 はそれぞれ独立してF、 CF_3 、 OCF_3 、 CH_3 、 OCH_3 、炭素原子数2～5のアルキル基、アルコキシ基、アルケニル基、 $COOW_2$ 、 $OCOW_2$ 又は $OCOOW_2$ を表し(式中、 W_2 はそれぞれ独立して炭素原子数1～10の直鎖又は分岐鎖アルキル基又は炭素原子数2～5のアルケニル基を表す。)、 n_3 はそれぞれ独立して1、2又は3を表し、 n_4 はそれぞれ独立して1、2又は3を表し、 n_6 はそれぞれ独立して0、1、2、3又は4を表し、同一環上における $n_3 + n_6$ 及び $n_4 + n_6$ は5以下である。)で表される化合物からなる群より選ばれる1種又は2種以上の重合性化合物であるのが好

10

20

30

40

50

ましい。

【 0 0 6 2 】

一般式 (P C 1) 及び一般式 (P C 1) - 1 から一般式 (P C 1) - 1 1 において S p₁、S p₂、Q₁、及び Q₂ は単結合であるのが好ましい。n₃ + n₄ は 1 ~ 3 が好ましく、1 又は 2 が好ましい。P₁ 及び P₂ は式 (7 - b) であるのが好ましい。W₁ は F、C F₃、O C F₃、C H₃ 又は O C H₃ であるのが好ましい。n₆ は 1、2、3 又は 4 である。

【 0 0 6 3 】

具体的には次に記載する化合物が好ましい。

【 0 0 6 4 】

10

【 化 2 1 】

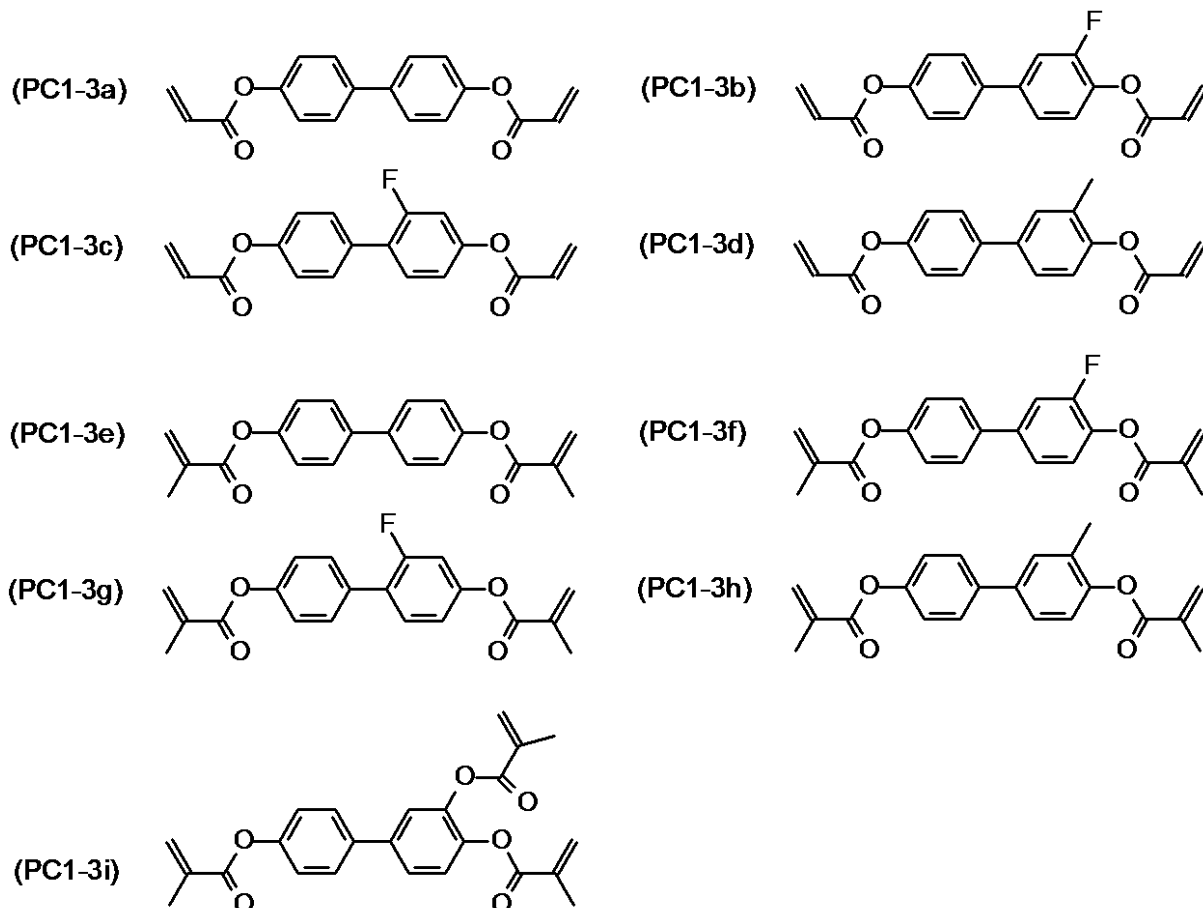

20

30

【 0 0 6 5 】

また、さらに上記 (P C 1 - 3 a) ~ (P C 1 - 3 i) のベンゼン環の水素原子がフッ素原子に置換されていてもよい。

【 0 0 6 6 】

また、一般式 (P C 1) における M G が一般式 (P C 1) - 9 で表される円盤状液晶化合物

40

【 0 0 6 7 】

【化22】

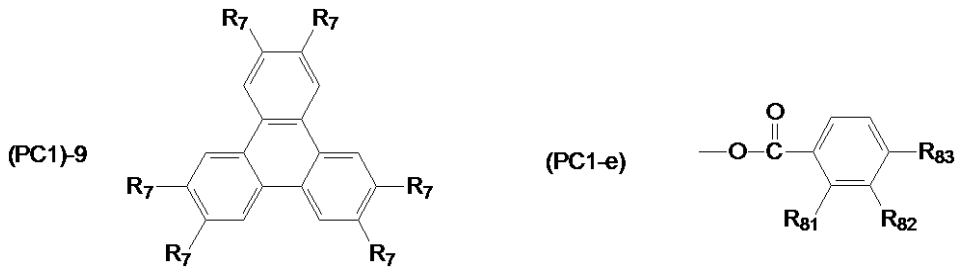

【0068】

(式中、 R_7 はそれぞれ独立して $P_1 - Sp_1 - Q_1$ 又は一般式 (PC1-e) の置換基を表し (式中、 P_1 、 Sp_1 及び Q_1 は一般式 (PC1) と同じ意味を表し、 R_{81} 及び R_{82} はそれぞれ独立して水素原子、ハロゲン原子又はメチル基を表し、 R_{83} は炭素原子数 1 ~ 20 アルコキシ基を表し、該アルコキシ基中の少なくとも 1 つの水素原子は前記一般式 (PC1-a) ~ (PC1-d) で表される置換基で置換されている。) であることも好ましい。

10

【0069】

重合性化合物の使用量は、好ましくは 0.05 ~ 2.0 質量% である。

前記液晶組成物は前記用途に単独で使用することもでき、さらに酸化防止剤を 1 種又は 2 種以上含有することもでき、さらに UV 吸収剤を 1 種又は 2 種以上含有することもできる。

20

【0070】

(カラーフィルタ)

本発明におけるカラーフィルタは、ブラックマトリクス及び少なくとも RGB 三色画素部から構成されるが、RGB 三色画素部は、色材として、R 画素部中にジケトピロピロール顔料及び / 又はアニオン性赤色有機染料を、G 画素部中にハロゲン化銅フタロシニアン顔料、フタロシアニン系緑色染料、フタロシアニン系青色染料とアゾ系黄色有機染料との混合物からなる群から選ばれる少なくとも一種を、B 画素部中に型銅フタロシニアン顔料及び / 又はカチオン性青色有機染料を含有する。

【0071】

前記 RGB 三色画素部は、色材として、R 画素部中に C.I. Solvent Red 124 を、G 画素部中に C.I. Solvent Blue 67 と C.I. Solvent Yellow 162 との混合物を、B 画素部中に C.I. Solvent Blue 7 を含有するのが好ましい。

30

【0072】

また、前記 RGB 三色画素部は、色材として、R 画素部中に C.I. Pigment Red 254 を、G 画素部中に C.I. Pigment Green 7 及び / 又は同 36 を、B 画素部中に C.I. Pigment Blue 15 : 6 を含有するのも好ましい。

【0073】

前記 RGB 三色画素部は、色材として、R 画素部中に更に、C.I. Pigment Red 177、同 242、同 166、同 167、同 179、C.I. Pigment Orange 38、同 71、C.I. Pigment Yellow 150、同 215、同 185、同 138、同 139、C.I. Solvent Red 89、C.I. Solvent Orange 56、C.I. Solvent Yellow 21、同 82、同 83 : 1、同 33、同 162 からなる群から選ばれる少なくとも 1 種の有機染料を含有するのが好ましい。

40

【0074】

前記 RGB 三色画素部は、色材として、G 画素部中に更に、C.I. Pigment Yellow 150、同 215、同 185、同 138、C.I. Solvent Ye

50

low 21、同82、同83：1、同33からなる群から選ばれる少なくとも1種の有機染顔料を含有するのが好ましい。

【0075】

前記RGB三色画素部は、色材として、B画素部中に更に、C.I. Pigment Blue 1、C.I. Pigment Violet 23、C.I. Basic Blue 7、C.I. Basic Violet 10、C.I. Acid Blue 1、同90、同83、C.I. Direct Blue 86からなる群から選ばれる少なくとも1種の有機染顔料を含有するのが好ましい。

【0076】

また、カラーフィルタが、ブラックマトリックスとRGB三色画素部とY画素部とから構成され、色材として、Y画素部に、C.I. Pigment Yellow 150、同215、同185、同138、同139、C.I. Solvent Yellow 21、82、同83：1、同33、同162からなる群から選ばれる少なくとも1種の黄色有機染顔料を含有するのも好ましい。

10

【0077】

カラーフィルタは、従来公知の方法でカラーフィルタ画素部を形成することができる。画素部の形成方法の代表的な方法としては、フォトリソグラフィー法であり、これは、後記する光硬化性組成物を、カラーフィルタ用の透明基板のブラックマトリックスを設けた側の面に塗布、加熱乾燥（プリベーク）した後、フォトマスクを介して紫外線を照射することでパターン露光を行って、画素部に対応する箇所の光硬化性化合物を硬化させた後、未露光部分を現像液で現像し、非画素部を除去して画素部を透明基板に固着させる方法である。この方法では、光硬化性組成物の硬化着色皮膜からなる画素部が透明基板上に形成される。

20

【0078】

R画素、G画素、B画素、必要に応じてY画素等の他の色の画素ごとに、後記する光硬化性組成物を調製して、前記した操作を繰り返すことにより、所定の位置にR画素、G画素、B画素、Y画素の着色画素部を有するカラーフィルタを製造することができる。

後記する光硬化性組成物をガラス等の透明基板上に塗布する方法としては、例えば、スピコート法、ロールコート法、インクジェット法等が挙げられる。

透明基板に塗布した光硬化性組成物の塗膜の乾燥条件は、各成分の種類、配合割合等によっても異なるが、通常、50～150 で、1～15分間程度である。また、光硬化性組成物の光硬化に用いる光としては、200～500nmの波長範囲の紫外線、あるいは可視光を使用するのが好ましい。この波長範囲の光を発する各種光源が使用できる。

30

現像方法としては、例えば、液盛り法、ディッピング法、スプレー法等が挙げられる。光硬化性組成物の露光、現像の後に、必要な色の画素部が形成された透明基板は水洗いし乾燥させる。こうして得られたカラーフィルタは、ホットプレート、オープン等の加熱装置により、90～280 で、所定時間加熱処理（ポストベーク）することによって、着色塗膜中の揮発性成分を除去すると同時に、光硬化性組成物の硬化着色皮膜中に残存する未反応の光硬化性化合物が熱硬化し、カラーフィルタが完成する。

【0079】

本発明のカラーフィルタ用色材は、本発明の液晶組成物と用いることで、液晶層の電圧保持率（VHR）の低下、イオン密度（ID）の増加を防止し、白抜け、配向むら、焼き付けなどの表示不良の問題を解決する液晶表示装置を提供することが可能となる。

前記光硬化性組成物の製造方法としては、本発明のカラーフィルタ用染料及び/又は顔料組成物と、有機溶剤と分散剤とを必須成分として使用し、これらを混合し均一となる様に攪拌分散を行って、まずカラーフィルタの画素部を形成するための顔料分散液を調製してから、そこに、光硬化性化合物と、必要に応じて熱可塑性樹脂や光重合開始剤等を加えて前記光硬化性組成物とする方法が一般的である。

40

【0080】

ここで用いられる有機溶媒としては、例えば、トルエンやキシレン、メトキシベンゼン

50

等の芳香族系溶剤、酢酸エチルや酢酸プロピルや酢酸ブチル、プロピレングリコールモノメチルエーテルアセテート、プロピレングリコールモノエチルエーテルアセテート、ジエチレングリコールメチルエーテルアセテート、ジエチレングリコールエチルエーテルアセテート、ジエチレングリコールプロピルエーテルアセテート、ジエチレングリコールブチルエーテルアセテート等の酢酸エステル系溶剤、エトキシエチルプロピオネート等のプロピオネート系溶剤、メタノール、エタノール等のアルコール系溶剤、ブチルセロソルブ、プロピレングリコールモノメチルエーテル、ジエチレングリコールエチルエーテル、ジエチレングリコールジメチルエーテル等のエーテル系溶剤、メチルエチルケトン、メチルイソブチルケトン、シクロヘキサノン等のケトン系溶剤、ヘキサンの脂肪族炭化水素系溶剤、N,N-ジメチルホルムアミド、 γ -ブチロラクタム、N-メチル-2-ピロリドン、アニリン、ピリジン等の窒素化合物系溶剤、 γ -ブチロラクトン等のラクトン系溶剤、カルバミン酸メチルとカルバミン酸エチルの48:52の混合物の様なカルバミン酸エステル等が挙げられる。

10

【0081】

ここで用いられる分散剤としては、例えば、ビッケミー社のディスパービック130、ディスパービック161、ディスパービック162、ディスパービック163、ディスパービック170、ディスパービック171、ディスパービック174、ディスパービック180、ディスパービック182、ディスパービック183、ディスパービック184、ディスパービック185、ディスパービック2000、ディスパービック2001、ディスパービック2020、ディスパービック2050、ディスパービック2070、ディスパービック2096、ディスパービック2150、ディスパービックLPN21116、ディスパービックLPN6919エフカ社のエフカ46、エフカ47、エフカ452、エフカLP4008、エフカ4009、エフカLP4010、エフカLP4050、LP4055、エフカ400、エフカ401、エフカ402、エフカ403、エフカ450、エフカ451、エフカ453、エフカ4540、エフカ4550、エフカLP4560、エフカ120、エフカ150、エフカ1501、エフカ1502、エフカ1503、ルーブリゾール社のソルスパース3000、ソルスパース9000、ソルスパース13240、ソルスパース13650、ソルスパース13940、ソルスパース17000、18000、ソルスパース20000、ソルスパース21000、ソルスパース20000、ソルスパース24000、ソルスパース26000、ソルスパース27000、ソルスパース28000、ソルスパース32000、ソルスパース36000、ソルスパース37000、ソルスパース38000、ソルスパース41000、ソルスパース42000、ソルスパース43000、ソルスパース46000、ソルスパース54000、ソルスパース71000、味の素株式会社のアジスパーPB711、アジスパーPB821、アジスパーPB822、アジスパーPB814、アジスパーPN411、アジスパーPA111等の分散剤や、アクリル系樹脂、ウレタン系樹脂、アルキッド系樹脂、ウッドロジン、ガムロジン、トール油ロジン等の天然ロジン、重合ロジン、不均化ロジン、水添ロジン、酸化ロジン、マレイン化ロジン等の変性ロジン、ロジンアミン、ライムロジン、ロジンアルキレンオキシド付加物、ロジンアルキド付加物、ロジン変性フェノール等のロジン誘導体等の、室温で液状かつ水不溶性の合成樹脂を含有させることが出来る。これら分散剤や、樹脂の添加は、フロクキュレーションの低減、顔料の分散安定性の向上、分散体の粘度特性を向上にも寄与する。

20

30

40

【0082】

また、分散助剤として、有機顔料誘導体の、例えば、フタルイミドメチル誘導体、同スルホン酸誘導体、同N-(ジアルキルアミノ)メチル誘導体、同N-(ジアルキルアミノアルキル)スルホン酸アミド誘導体等も含有することも出来る。もちろん、これら誘導体は、異なる種類のものを二種以上併用することも出来る。

光硬化性組成物の調製に使用する熱可塑性樹脂としては、例えば、ウレタン系樹脂、アクリル系樹脂、ポリアミド系樹脂、ポリイミド系樹脂、スチレンマレイン酸系樹脂、スチレン無水マレイン酸系樹脂等が挙げられる。

50

光硬化性化合物としては、例えば、1,6-ヘキサジオールジアクリレート、エチレングリコールジアクリレート、ネオペンチルグリコールジアクリレート、トリエチレングリコールジアクリレート、ビス(アクリロキシエトキシ)ビスフェノールA、3-メチルペンタジオールジアクリレート等のような2官能モノマー、トリメチルロールプロパントリアクリレート、ペンタエリスリトールトリアクリレート、トリス〔2-(メタ)アクリロイルオキシエチル〕イソシアヌレート、ジペンタエリスリトールヘキサクリレート、ジペンタエリスリトールペンタアクリレート等の比較的分子量の小さな多官能モノマー、ポリエステルアクリレート、ポリウレタンアクリレート、ポリエーテルアクリレート等の様な比較的分子量の大きな多官能モノマーが挙げられる。

光重合開始剤としては、例えばアセトフェノン、ベンゾフェノン、ベンジルジメチルケタノール、ベンゾイルパーオキサイド、2-クロロチオキサントン、1,3-ビス(4'-アジドベンザル)-2-プロパン、1,3-ビス(4'-アジドベンザル)-2-プロパン-2'-スルホン酸、4,4'-ジアジドスチルベン-2,2'-ジスルホン酸等が挙げられる。市販の光重合開始剤としては、たとえば、BASF社製「イルガキュア(商標名)-184」、「イルガキュア(商標名)-369」、「ダロキュア(商標名)-1173」、BASF社製「ルシリン-TPO」、日本化薬社製「カヤキュア(商標名)DET X」、「カヤキュア(商標名)OA」、スターファー社製「バイキュア-10」、「バイキュア-55」、アクゾー社製「トリゴナルPI」、サンド社製「サンドレー1000」、アップジョン社製「デープ」、黒金化成社製「ビイミダゾール」などがある。

【0083】

また上記光重合開始剤に公知慣用の光増感剤を併用することもできる。光増感剤としては、たとえば、アミン類、尿素類、硫黄原子を有する化合物、燐原子を有する化合物、塩素原子を有する化合物またはニトリル類もしくはその他の窒素原子を有する化合物等が挙げられる。これらは、単独で用いることも、2種以上を組み合わせ用いることもできる。

【0084】

光重合開始剤の配合率は、特に限定されるものではないが、質量基準で、光重合性あるいは光硬化性官能基を有する化合物に対して0.1~30%の範囲が好ましい。0.1%未満では、光硬化時の感光度が低下する傾向にあり、30%を超えると、顔料分散レジストの塗膜を乾燥させたときに、光重合開始剤の結晶が析出して塗膜物性の劣化を引き起こすことがある。

前記した様な各材料を使用して、質量基準で、本発明のカラーフィルタ用染料及び/又は顔料組成物100部当たり、300~1000部の有機溶剤と、1~100部の分散剤とを、均一となる様に攪拌分散して前記染顔料液を得ることができる。次いでこの顔料分散液に、本発明のカラーフィルタ用顔料組成物1部当たり、熱可塑性樹脂と光硬化性化合物の合計が3~20部、光硬化性化合物1部当たり0.05~3部の光重合開始剤と、必要に応じてさらに有機溶剤を添加し、均一となる様に攪拌分散してカラーフィルタ画素部を形成するための光硬化性組成物を得ることができる。

【0085】

現像液としては、公知慣用の有機溶剤やアルカリ水溶液を使用することができる。特に前記光硬化性組成物に、熱可塑性樹脂または光硬化性化合物が含まれており、これらの少なくとも一方が酸価を有し、アルカリ可溶性を呈する場合には、アルカリ水溶液中での洗浄がカラーフィルタ画素部の形成に効果的である。

フォトリソグラフィ法によるカラーフィルタ画素部の製造方法について詳記したが、本発明のカラーフィルタ用顔料組成物を使用して調製されたカラーフィルタ画素部は、その他の電着法、転写法、ミセル電解法、PVED(Photovoltaic Electrodeposition)法、インクジェット法、反転印刷法、熱硬化法等の方法で各色画素部を形成して、カラーフィルタを製造してもよい。

【0086】

(配向膜)

本発明の液晶表示装置において、第一の基板と、第二の基板上の液晶組成物と接する面には液晶組成物を配向させるため、配向膜を必要とする液晶表示装置においてはカラーフィルタと液晶層間に配置するものであるが、配向膜の膜厚が厚いものでも100nm以下と薄く、カラーフィルタを構成する顔料等の色素と液晶層を構成する液晶化合物との相互作用を完全に遮断するものでは無い。

又、配向膜を用いない液晶表示装置においては、カラーフィルタを構成する顔料等の色素と液晶層を構成する液晶化合物との相互作用はより大きくなる。

【 0 0 8 7 】

配向膜材料としては、ポリイミド、ポリアミド、BCB（ペンゾシクロブテンポリマー）、ポリビニルアルコールなどの透明性有機材料を用いることができ、特に、p-フェニレンジアミン、4,4'-ジアミノジフェニルメタンなどの脂肪族または脂環族ジアミン等のジアミン及びブタンテトラカルボン酸無水物や2,3,5-トリカルボキシシクロペンチル酢酸無水物等の脂肪族又は脂環式テトラカルボン酸無水物、ピロメリット酸二無水物等の芳香族テトラカルボン酸無水物から合成されるポリアミック酸をイミド化した、ポリイミド配向膜が好ましい。この場合の配向付与方法は、ラビングを用いることが一般的であるが、垂直配向膜等に使用する場合は配向を付与しないで使用することもできる。

配向膜材料としては、カルコン、シンナメート、シンナモイル又はアゾ基等を化合物中に含む、材料を使用することができ、ポリイミド、ポリアミド等の材料と組み合わせて使用してもよく、この場合配向膜はラビングを用いてもよく光配向技術を用いてもよい。

配向膜は、基板上に前記配向膜材料をスピンコート法などの方法により塗布して樹脂膜を形成することが一般的であるが、一軸延伸法、ラングミュア・プロジェクト法等を用いることもできる。

【 0 0 8 8 】

(透明電極)

本発明の液晶表示装置において、透明電極の材料としては、導電性の金属酸化物を用いることができ、金属酸化物としては酸化インジウム(In_2O_3)、酸化スズ(SnO_2)、酸化亜鉛(ZnO)、酸化インジウムスズ($In_2O_3-SnO_2$)、酸化インジウム亜鉛(In_2O_3-ZnO)、ニオブ添加二酸化チタン($Ti_{1-x}Nb_xO_2$)、フッ素ドーパ酸化スズ、グラフェンナノリボン又は金属ナノワイヤー等が使用できるが、酸化亜鉛(ZnO)、酸化インジウムスズ($In_2O_3-SnO_2$)又は酸化インジウム亜鉛(In_2O_3-ZnO)が好ましい。これらの透明導電膜のパターニングには、フォトリソ法やマスクを用いる方法などを使用することができる。

【 0 0 8 9 】

本発明における液晶層は、液晶表示素子に有用であり、特にアクティブマトリクス駆動用液晶表示素子に有用であり、VAモード、IPSモード又はECBモード用液晶表示素子に用いることができる。

本発明における重合性モノマーを含有する液晶層、例えばPSAモードやPSVAモードとして用いられる液晶層は、これに含まれる重合性モノマーが紫外線照射により重合することで液晶配向能が付与され、液晶組成物の複屈折を利用して光の透過量を制御する液晶表示素子に使用される。液晶表示素子として、AM-LCD（アクティブマトリクス液晶表示素子）、TN（ネマチック液晶表示素子）、STN-LCD（超ねじれネマチック液晶表示素子）、OCB-LCD及びIPS-LCD（インプレーンスイッチング液晶表示素子）に有用であるが、AM-LCDに特に有用であり、透過型あるいは反射型の液晶表示素子に用いることができる。

【 0 0 9 0 】

本発明の液晶表示装置と、バックライトを組み合わせ、液晶テレビ、パソコンのモニター、携帯電話、スマートフォンのディスプレイや、ノート型パーソナルコンピューター、携帯情報端末、デジタルサイネージ等の様々な用途で使用される。バックライトとしては、冷陰極管タイプバックライト、無機材料を用いた発光ダイオードや有機EL素子を用

10

20

30

40

50

いた、2波長ピークの擬似白色バックライトと3波長ピークのバックライト等がある。

【実施例】

【0091】

以下、実施例を挙げて本発明の最良の形態の一部を詳述するが、本発明はこれらの実施例に限定されるものではない。また、以下の実施例及び比較例の組成物における「%」は『質量%』を意味する。

【0092】

液晶組成物の物性として、以下のように表す。

T_{N-1} : ネマチック相 - 等方性液体相転移温度 () を液晶相上限温度

: 誘電率異方性

10

n : 屈折率異方性

: 20 における粘性 ($mPa \cdot s$)

d_{gap} : セルの第一基板と第二基板のギャップ (μm)

VHR : 70 における電圧保持率 (%)

(セル厚 $3.5 \mu m$ のセルに液晶組成物を注入し、5V印加、フレームタイム $200 ms$ 、パルス幅 $64 \mu s$ の条件で測定した時の測定電圧と初期印加電圧との比を%で表した値)

ID : 70 におけるイオン密度 (pC/cm^2)

(セル厚 $3.5 \mu m$ のセルに液晶組成物を注入し、MTR-1 (株式会社東陽テクニカ製) で $20 V$ 印加、周波数 $0.05 Hz$ の条件で測定した時のイオン密度値)

20

化合物記載に下記の略号を使用する。

【0093】

末端の n (数字) $C_nH_{2n+1}-$

-2- $-CH_2CH_2-$

-10- $-CH_2O-$

-01- $-OCH_2-$

-0n $-OC_nH_{2n+1}$

-1=1- $-HC=CH-$

-VO- $-COO-$

ndm- $C_nH_{2n+1}-HC=CH-(CH_2)_{m-1}-$

30

【0094】

【化23】

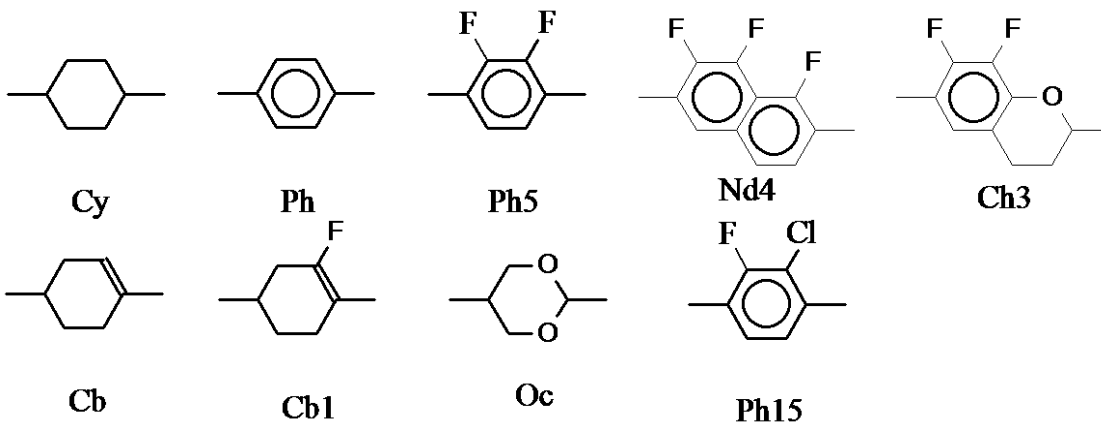

40

【0095】

液晶表示装置の焼き付き評価は、表示エリア内に所定の固定パターンを1000時間表示させた後に、全画面均一な表示を行ったときの固定パターンの残像のレベルを目視にて以下の4段階評価で行った。

【0096】

残像無し

50

残像ごく僅かに有るも許容できるレベル

残像有り許容できないレベル

× 残像有りかなり劣悪

【0097】

[カラーフィルタの作成]

[着色組成物の調製]

[赤色染料着色組成物 1]

赤色染料 1 (C . I . Solvent Red 124) 10 部をポリピンに入れ、プロピレングリコールモノメチルエーテルアセテート 55 部、0.3 - 0.4 mm セブルビーズを加え、ペイントコンディショナー (東洋精機株式会社製) で 4 時間分散した後、5 μm のフィルタで濾過し染料着色液を得た。この染料着色液 75.00 部とポリエステルアクリレート樹脂 (アロニックス (商標名) M7100、東亜合成化学工業株式会社製) 5.50 部、ジペンタエリストールヘキサアクリレート (KAYARAD (商標名) DPHA、日本化薬株式会社製) 5.00 部、ベンゾフェノン (KAYACURE (商標名) BP-100、日本化薬株式会社製) 1.00 部、ユーカーエステル EEP13.5 部を分散攪拌機で攪拌し、孔径 1.0 μm のフィルタで濾過し、赤色染料着色組成物 1 を得た。

10

【0098】

[赤色染料着色組成物 2]

上記赤色染料着色組成物 1 の赤色染料 1 10 部に代え、赤色染料 1 (C . I . Solvent Red 124) 8 部と黄色染料 2 (C . I . Solvent Yellow 21) 2 部を用いて、上記と同様にして、赤色染料着色組成物 2 を得た。

20

【0099】

[赤色染料着色組成物 3]

上記赤色染料着色組成物 1 の赤色染料 1 10 部に代え、赤色染料 2 (C . I . Solvent Red 1) 10 部を用いて、上記と同様にして、赤色染料着色組成物 3 を得た。

【0100】

[緑色染料着色組成物 1]

上記赤色染料着色組成物 1 の赤色染料 1 10 部に代え、青色染料 1 (C . I . Solvent Blue 67) 3 部と黄色染料 1 (C . I . Solvent Yellow 162) 7 部を用いて、上記と同様にして、緑色染料着色組成物 1 を得た。

30

【0101】

[緑色染料着色組成物 2]

上記緑色染料着色組成物 1 の黄色染料 1 7 部を、黄色染料 1 (C . I . Solvent Yellow 162) 4 部と黄色染料 3 (C . I . Solvent Yellow 82) 3 部に代えて、上記と同様にして、緑色染料着色組成物 2 を得た。

【0102】

[緑色染料着色組成物 3]

上記緑色染料着色組成物 1 の青色染料 1 3 部と黄色染料 1 7 部に代え緑色染料 1 (C . I . Solvent Green 7) 10 部を用いて、上記と同様にして、緑色染料着色組成物 3 を得た。

40

【0103】

[青色染料着色組成物 1]

上記赤色染料着色組成物 1 の赤色染料 1 10 部に代え、青色染料 1 (C . I . Solvent Blue 7) 10 部を用いて、上記と同様にして、青色染料着色組成物 1 を得た。

【0104】

[青色染料着色組成物 2]

上記青色染料着色組成物 1 の青色染料 1 10 部に代え、青色染料 1 (C . I . Sol

50

vent Blue 7) 7部、紫色染料1 (C. I. Basic Violet 10) 3部を用いて、上記と同様にして、青色染料着色組成物2を得た。

【0105】

[青色染料着色組成物3]

上記青色染料着色組成物2の青色染料1 7部、紫色染料1 3部に代え、青色染料2 (C. I. Solvent Blue 12) 10部を用いて、上記と同様にして、青色染料着色組成物3を得た。

【0106】

[黄色染料着色組成物1]

上記赤色染料着色組成物1の赤色染料1 10部に代え、黄色染料2 (C. I. Solvent Yellow 21) 10部を用いて、上記と同様にして、黄色染料着色組成物1を得た。

10

【0107】

[黄色染料着色組成物2]

上記黄色染料着色組成物1の黄色染料2 10部に代え、黄色染料4 (C. I. Solvent Yellow 2) 10部を用いて、上記と同様にして、黄色染料着色組成物2を得た。

【0108】

[赤色顔料着色組成物1]

赤色顔料1 (C. I. Pigment Red 254、BASF社製「IRGAPHOR RED BT-CF」) 10部をポリビンに入れ、プロピレングリコールモノメチルエーテルアセテート55部、ディスパービックLPN21116 (ビックケミー株式会社製) 7.0部、0.3-0.4mm セプルビーズを加え、ペイントコンディショナー (東洋精機株式会社製) で4時間分散した後、5 μ mのフィルタで濾過し顔料分散液を得た。

20

この顔料分散液75.00部とポリエステルアクリレート樹脂 (アロニックス (商標名) M7100、東亜合成化学工業株式会社製) 5.50部、ジペンタエリストールヘキサアクリレート (KAYARAD (商標名) DPHA、日本化薬株式会社製) 5.00部、ベンゾフェノン (KAYACURE (商標名) BP-100、日本化薬株式会社製) 1.00部、ユーカーエステルEEP13.5部を分散攪拌機で攪拌し、孔径1.0 μ mのフィルタで濾過し、赤色顔料着色組成物1を得た。

30

【0109】

[赤色顔料着色組成物2]

上記赤色顔料着色組成物1の赤色顔料1 10部に代え、赤色顔料1 6部と赤色顔料2 (C. I. Pigment Red 177 DIC株式会社製FASTOGEN SUPER RED ATY-TR) 2部、黄色顔料2 (C. I. Pigment Yellow 139) 2部を用いて、上記と同様にして、赤色顔料着色組成物2を得た。

【0110】

[緑色顔料着色組成物1]

上記赤色顔料着色組成物1の赤色顔料1 10部に代え、緑色顔料1 (C. I. Pigment Green 36、DIC株式会社製「FASTOGEN GREEN 2YK-CF」) 6部と黄色顔料1 (C. I. Pigment Yellow 150、BAYER社製FANCHON FAST YELLOW E4GN) 4部を用いて、上記と同様にして、緑色顔料着色組成物1を得た。

40

【0111】

[緑色顔料着色組成物2]

上記緑色顔料着色組成物1の緑色顔料1 6部、黄色顔料1 4部に代え、緑色顔料2 (C. I. Pigment Green 7、DIC株式会社製FASTOGEN GREEN S) 4部と黄色顔料3 (C. I. Pigment YELLOW 138) 6部を用いて、上記と同様にして、緑色顔料着色組成物2を得た。

【0112】

50

【青色顔料着色組成物1】

上記赤色顔料着色組成物1の赤色顔料1 10部に代え、青色顔料1 (C.I. Pigment Blue 15:6、DIC株式会社製「FASTOGEN BLUE EP-210」) 9部と紫色顔料1 (C.I. Pigment VIOLET 23) 1部を用いて、上記と同様にして、青色顔料着色組成物1を得た。

【0113】

【青色顔料染料着色組成物2】

上記青色顔料着色組成物1の紫色顔料1 1部に代え、紫色染料1 (C.I. Basic Violet 10) 1部を用いて、上記と同様にして、青色顔料染料着色組成物2を得た。

【0114】

【黄色顔料着色組成物1】

上記赤色顔料着色組成物1の赤色顔料1 10部に代え、黄色顔料1 (C.I. Pigment Yellow 150、BAYER社製FANCHON FAST YELLOW E4GN) 10部を用いて、上記と同様にして、黄色顔料着色組成物1を得た。

【0115】

【カラーフィルタの作製】

予めブラックマトリクスが形成されてあるガラス基板に、赤色着色組成物をスピンコートにより膜厚2 μ mとなるように塗布した。70 $^{\circ}$ Cで20分間乾燥の後、超高圧水銀ランプを備えた露光機にて紫外線をフォトマスクを介してストライプ状のパターン露光をした。アルカリ現像液にて90秒間スプレー現像、イオン交換水で洗浄し、風乾した。さらに、クリーンオープン中で、230 $^{\circ}$ Cで30分間ポストバークを行い、ストライプ状の着色層である赤色画素を透明基板上に形成した。

次に、緑色着色組成物も同様にスピンコートにて膜厚が2 μ mとなるように塗布。乾燥後、露光機にてストライプ状の着色層を前述の赤色画素とはずらした場所に露光し現像することで、前述赤色画素と隣接した緑色画素を形成した。

次に、青色着色組成物についても同様にスピンコートにて膜厚2 μ mで赤色画素、緑色画素と隣接した青色画素を形成した。これで、透明基板上に赤、緑、青の3色のストライプ状の画素を持つカラーフィルタが得られた。

必要に応じて、黄色着色組成物についても、同様にスピンコートにて膜厚2 μ mで赤色画素、緑色画素と隣接した青色画素を形成した。これで、透明基板上に赤、緑、青、黄の4色のストライプ状の画素を持つカラーフィルタが得られた。

表1に示す染料着色組成物又は顔料着色組成物を用い、カラーフィルタ1~4及び比較カラーフィルタ1を作成した。

【0116】

【表1】

| | カラーフィルタ1 | カラーフィルタ2 | カラーフィルタ3 | カラーフィルタ4 | 比較カラーフィルタ1 |
|------|------------|------------|------------|--------------|------------|
| R画素部 | 赤色染料着色組成物1 | 赤色染料着色組成物2 | 赤色顔料着色組成物1 | 赤色顔料着色組成物2 | 赤色染料着色組成物3 |
| G画素部 | 緑色染料着色組成物1 | 緑色染料着色組成物2 | 緑色顔料着色組成物1 | 緑色顔料着色組成物2 | 緑色染料着色組成物3 |
| B画素部 | 青色染料着色組成物1 | 青色染料着色組成物2 | 青色顔料着色組成物1 | 青色顔料染料着色組成物2 | 青色染料着色組成物3 |
| Y画素部 | 無し | 黄色染料着色組成物1 | 無し | 黄色顔料着色組成物1 | 黄色染料着色組成物2 |

【0117】

(実施例1~4)

電極構造を第一及び第二の基板に作成し、各々の対向側に垂直配向性の配向膜を形成したのち弱ラビング処理を行い、VAセルを作成し、第一の基板と第二の基板の間に表2に示す負の誘電異方性を有する液晶組成物1を挟持した。次に、表1に示すカラーフィルタ1~4を用いて実施例1の液晶表示装置を作成した($d_{gap} = 3.5 \mu m$ 、配向膜SE-5300)。得られた液晶表示装置のVHR及びIDを測定した。また、得られた液晶表示装置の焼き付き評価を行った。その結果を表3に示す。

【0118】

【表2】

| | 液晶組成物1 |
|-------------------------------|--------|
| 0d1-Cy-Cy-3 | 20 |
| 3-Cy-Cy-2 | 15 |
| 3-Cy-Ph-O1 | 5 |
| 0d1-Cy-10-Ph5-O1-Cy-2 | 11 |
| 0d1-Cy-10-Ph5-O1-Cy-3 | 11 |
| 0d1-Cy-10-Ph5-O1-Cy-4 | 11 |
| 0d1-Cy-10-Ph5-O1-Cy-5 | 11 |
| 0d1-Cy-Cy-10-Ph5-O3d0 | 4 |
| 0d1-Cy-Cy-10-Ph5-O4d0 | 4 |
| 0d1-Cy-10-Ph5-O1-Cy-Cy-2 | 4 |
| 0d1-Cy-10-Ph5-O1-Cy-Cy-3 | 4 |
| 組成比計(%) | 100 |
| Tni/°C | 82.4 |
| $\Delta n(20^\circ C)$ | 0.074 |
| $\eta_{20}/mPa \cdot s$ | 16.1 |
| $\Delta \epsilon(20^\circ C)$ | -4.7 |

10

20

【0119】

【表3】

| | 実施例1 | 実施例2 | 実施例3 | 実施例4 |
|---------|----------|----------|----------|----------|
| 液晶組成物 | 液晶組成物1 | 液晶組成物1 | 液晶組成物1 | 液晶組成物1 |
| カラーフィルタ | カラーフィルタ1 | カラーフィルタ2 | カラーフィルタ3 | カラーフィルタ4 |
| VHR | 99.1 | 99.0 | 99.5 | 99.4 |
| ID | 64 | 76 | 17 | 22 |
| 焼き付き | ○ | ○ | ◎ | ◎ |

30

【0120】

実施例1~4の液晶表示装置は、高いVHR及び小さいIDを実現できた。また、焼き付き評価においても残像がないか、又はあってもごく僅かであり許容できるレベルであった。

40

【0121】

(比較例1~8)

実施例1で用いたVAセルに表4に示す負の誘電異方性を有する比較液晶組成物1及び比較液晶組成物2を挟持し、表1に示すカラーフィルタ1~4を用いて比較例1~8の液晶表示装置を作製し、そのVHR及びIDを測定した。また、その液晶表示装置の焼き付き評価を行った。その結果を表5及び表6に示す。

【0122】

【表 4】

| | 比較液晶組成物1 | 比較液晶組成物2 |
|--|----------|----------|
| 0d1-Cy-Cy-3 | 20 | 20 |
| 3-Cy-Cy-2 | 15 | 14 |
| 3-Cy-Ph-O1 | 5 | 5 |
| 0d1-Cy-10-Ph15-O1-Cy-2 | 8 | 8 |
| 0d1-Cy-10-Ph15-O1-Cy-3 | 8 | 8 |
| 0d1-Cy-10-Ph15-O1-Cy-4 | 10 | 10 |
| 0d1-Cy-10-Ph15-O1-Cy-5 | 10 | 10 |
| 0d1-Cy-Cy-10-Ph15-O3d0 | 4 | 4 |
| 0d1-Cy-Cy-10-Ph15-O4d0 | 4 | 4 |
| 0d1-Cy-10-Ph15-O1-Cy-Cy-2 | 4 | 4 |
| 0d1-Cy-10-Ph15-O1-Cy-Cy-3 | 4 | 4 |
| 3-Cy-Oc-Ph15-O1 | | 8 |
| 3-Cy-Cb1-Ph15-O2 | 3 | |
| 5-Cy-Cb1-Ph15-O2 | 3 | |
| 5-Cy-Cb-Ph15-O2 | 2 | |
| 組成比計(%) | 100 | 100 |
| Tni/°C | 81.9 | 81.3 |
| $\Delta n(20^\circ\text{C})$ | 0.073 | 0.074 |
| $\eta 20/\text{mPa}\cdot\text{s}$ | 17.3 | 16.8 |
| $\Delta \varepsilon(20^\circ\text{C})$ | -4.6 | -4.7 |

10

20

【 0 1 2 3 】

【表 5】

| | 比較例 1 | 比較例 2 | 比較例 3 | 比較例 4 |
|---------|--------------|--------------|--------------|--------------|
| 液晶組成物 | 比較液晶組成物 1 | 比較液晶組成物 1 | 比較液晶組成物 1 | 比較液晶組成物 1 |
| カラーフィルタ | カラーフィルタ 1 | カラーフィルタ 2 | カラーフィルタ 3 | カラーフィルタ 4 |
| VHR | 98.4 | 98.2 | 98.6 | 98.4 |
| ID | 125 | 141 | 118 | 120 |
| 焼き付き | × | × | △ | × |

30

【 0 1 2 4 】

【表 6】

| | 比較例 5 | 比較例 6 | 比較例 7 | 比較例 8 |
|---------|--------------|--------------|--------------|--------------|
| 液晶組成物 | 比較液晶組成物 2 | 比較液晶組成物 2 | 比較液晶組成物 2 | 比較液晶組成物 2 |
| カラーフィルタ | カラーフィルタ 1 | カラーフィルタ 2 | カラーフィルタ 3 | カラーフィルタ 4 |
| VHR | 98.3 | 98.1 | 98.6 | 98.5 |
| ID | 124 | 150 | 121 | 122 |
| 焼き付き | × | × | × | × |

40

【 0 1 2 5 】

比較例 1 ~ 8 の液晶表示装置は、本願発明の液晶表示装置と比較して、VHRは低く、

50

I Dも大きくなってしまった。また、焼き付き評価においても残像の発生が認められ許容できるレベルではなかった。

【 0 1 2 6 】

(比較例 9)

実施例 1 で用いた V A セルに表 2 に示す負の誘電異方性を有する液晶組成物 1 を挟持し、表 1 に示す比較カラーフィルタ 1 を用いて比較例 9 の液晶表示装置を作製し、その V H R 及び I D を測定した。また、その液晶表示装置の焼き付き評価を行った。その結果を表 7 に示す。

【 0 1 2 7 】

【 表 7 】

| | 比較例 9 |
|---------|-------------|
| 液晶組成物 | 液晶組成物 1 |
| カラーフィルタ | 比較カラーフィルタ 1 |
| VHR | 97.7 |
| ID | 208 |
| 焼き付き | × |

10

【 0 1 2 8 】

比較例 9 の液晶表示装置は、本願発明の液晶表示装置と比較して、V H R は低く、I D も大きくなってしまった。また、焼き付き評価においても残像の発生が認められ許容できるレベルではなかった。

【 0 1 2 9 】

(比較例 1 0 ~ 1 3)

実施例 1 と同様に表 8 に示す負の誘電異方性を有する比較液晶組成物 3 を挟持し、表 1 に示すカラーフィルタ 1 ~ 4 を用いて比較例 1 0 ~ 1 3 の液晶表示装置を作製し、その V H R 及び I D を測定した。また、その液晶表示装置の焼き付き評価を行った。その結果を表 9 に示す。

【 0 1 3 0 】

20

【表 8】

| | 比較液晶組成物3 |
|--|----------|
| 3-Cy-Ph15-O4 | 11 |
| 5-Cy-Ph15-O4 | 11 |
| 2-Cy-Cy-Ph15-1 | 12 |
| 2-Cy-Cy-Ph15-O2 | 9 |
| 3-Cy-Cb1-Ph15-O2 | 4 |
| 3-Cy-Cy-Ph15-1 | 12 |
| 3-Cy-Cy-Ph15-O2 | 9 |
| 5-Cy-Cb1-Ph15-O2 | 6 |
| 5-Cy-Cb-Ph15-O2 | 18 |
| 5-Cy-Cy-Ph15-O2 | 8 |
| 組成比計(%) | 100 |
| Tni/°C | 118.1 |
| $\Delta n(20^\circ\text{C})$ | 0.105 |
| ne(20°C) | 1.586 |
| $\Delta \varepsilon(20^\circ\text{C})$ | -6.4 |
| $\varepsilon \perp(20^\circ\text{C})$ | 10.4 |
| K3/K1(20°C) | 1.05 |
| K1/pN(20°C) | 20.2 |

10

20

【0131】

【表 9】

| | 比較例10 | 比較例11 | 比較例12 | 比較例13 |
|---------|--------------|--------------|--------------|--------------|
| 液晶組成物 | 比較液晶組成物 3 | 比較液晶組成物 3 | 比較液晶組成物 3 | 比較液晶組成物 3 |
| カラーフィルタ | カラーフィルタ 1 | カラーフィルタ 2 | カラーフィルタ 3 | カラーフィルタ 4 |
| VHR | 98.5 | 98.2 | 98.6 | 98.6 |
| ID | 107 | 138 | 107 | 112 |
| 焼き付き | △ | × | △ | × |

30

【0132】

比較例10～13の液晶表示装置は、本願発明の液晶表示装置と比較して、VHRは低く、IDも大きくなってしまった。また、焼き付き評価においても残像の発生が認められ許容できるレベルではなかった。

【0133】

(実施例5～12)

実施例1と同様に表10に示す負の誘電異方性液晶を狭持し、表1に示すカラーフィルタを用いて実施例5～12の液晶表示装置を作成し、そのVHR及びIDを測定した。また、その液晶表示装置の焼き付き評価を行った。その結果を表11及び12に示す。

40

【0134】

【表 10】

| | 液晶組成物2 | 液晶組成物3 |
|--|--------|--------|
| 3-Cy-10-Ph5-O2 | 11 | 11 |
| 5-Cy-10-Ph5-O2 | 10 | 10 |
| 0d1-Cy-Cy-3 | 20 | |
| 0d1-Cy-Cy-5 | | 20 |
| 0d3-Cy-Cy-3 | 10 | 10 |
| 3-Cy-1=1-Cy-3 | 10 | 10 |
| 0d1-Cy-10-Ph5-O1-Cy-3 | | 5 |
| 0d1-Cy-Cy-10-Ph5-O3d0 | | 5 |
| 0d1-Cy-Cy-10-Ph5-O4d0 | | 5 |
| 2-Cy-Cy-10-Ph5-O2 | 5 | 5 |
| 3-Cy-Cy-10-Ph5-O2 | 12 | 12 |
| 4-Cy-Cy-10-Ph5-O2 | 5 | 5 |
| 0d1-Cy-10-Ph5-O1-Cy-Cy-1d0 | 12 | |
| 0d1-Cy-10-Ph5-O1-Cy-Cy-2 | 5 | |
| 0d1-Cy-10-Ph5-O1-Cy-Cy-3 | | 2 |
| 組成比計(%) | 100 | 100 |
| Tni/°C | 79.6 | 78.9 |
| $\Delta n(20^\circ\text{C})$ | 0.074 | 0.075 |
| $\eta 20/\text{mPa}\cdot\text{s}$ | 17.8 | 18.2 |
| $\Delta \varepsilon(20^\circ\text{C})$ | -4.8 | -4.8 |

10

20

【0135】

【表 11】

| | 実施例5 | 実施例6 | 実施例7 | 実施例8 |
|---------|----------|----------|----------|----------|
| 液晶組成物 | 液晶組成物2 | 液晶組成物2 | 液晶組成物2 | 液晶組成物2 |
| カラーフィルタ | カラーフィルタ1 | カラーフィルタ2 | カラーフィルタ3 | カラーフィルタ4 |
| VHR | 99.2 | 99.0 | 99.7 | 99.3 |
| ID | 68 | 73 | 14 | 28 |
| 焼き付き | ◎ | ○ | ◎ | ◎ |

30

【0136】

【表 12】

| | 実施例9 | 実施例10 | 実施例11 | 実施例12 |
|---------|----------|----------|----------|----------|
| 液晶組成物 | 液晶組成物3 | 液晶組成物3 | 液晶組成物3 | 液晶組成物3 |
| カラーフィルタ | カラーフィルタ1 | カラーフィルタ2 | カラーフィルタ3 | カラーフィルタ4 |
| VHR | 99.0 | 99.1 | 99.6 | 99.4 |
| ID | 79 | 78 | 19 | 25 |
| 焼き付き | ○ | ○ | ◎ | ◎ |

40

【0137】

実施例5～12の液晶表示装置は、高いVHR及び小さいIDを実現できた。また、焼き付き評価においても残像がないか、又はあってもごく僅かであり許容できるレベルであった。

50

【 0 1 3 8 】

(実施例 1 3 ~ 2 8)

実施例 1 と同様に表 1 3 に示す負の誘電異方性液晶を狭持し、表 1 に示すカラーフィルタを用いて実施例 1 3 ~ 2 8 の液晶表示装置作成し、その VHR 及び ID を測定した。また、その液晶表示装置の焼き付き評価を行った。その結果を表 1 4 ~ 1 7 に示す。

【 0 1 3 9 】

【 表 1 3 】

| | 液晶組成物4 | 液晶組成物5 | 液晶組成物6 | 液晶組成物7 |
|--|--------|--------|--------|--------|
| 0d1-Cy-10-Ph5-O3d0 | | | | 5 |
| 0d1-Cy-10-Ph5-O4d0 | | | | 5 |
| 0d1-Cy-Cy-3 | 10 | | | 4 |
| 3-Cy-Cy-2 | 10 | 18 | | 10 |
| 3-Cy-Cy-4 | | 6 | 15 | 3 |
| 3-Cy-Ph-O2 | 12 | 12 | 15 | 4 |
| 5-Ph-Ph-1 | 10 | 3 | 3 | 10 |
| 0d1-Cy-10-Ph5-O1-Cy-2 | 10 | 10 | 10 | |
| 0d1-Cy-10-Ph5-O1-Cy-3 | 12 | 12 | 12 | |
| 0d1-Cy-10-Ph5-O1-Cy-4 | 12 | 12 | 12 | |
| 0d1-Cy-10-Ph5-O1-Cy-5 | 10 | 10 | 10 | |
| 0d1-Cy-Cy-10-Ph5-O1d0 | | | | 10 |
| 0d1-Cy-Cy-10-Ph5-O2d0 | | | | 10 |
| 0d1-Cy-Cy-10-Ph5-O3d0 | | | | 15 |
| 0d1-Cy-Cy-10-Ph5-O4d0 | | | | 15 |
| 3-Cy-Cy-Ph-1 | 6 | 3 | | 6 |
| 0d1-Cy-10-Ph5-O1-Cy-Cy-2 | 4 | 4 | 4 | |
| 0d1-Cy-10-Ph5-O1-Cy-Cy-3 | 4 | 4 | 4 | |
| 組成比計(%) | 100 | 100 | 100 | 100 |
| Tni/°C | 75.5 | 81.8 | 83.5 | 75.1 |
| $\Delta n(20^\circ\text{C})$ | 0.088 | 0.077 | 0.078 | 0.087 |
| $\eta_{20}/\text{mPa}\cdot\text{s}$ | 16 | 16.5 | 20.2 | 15.5 |
| $\Delta \varepsilon(20^\circ\text{C})$ | -4.2 | -4.2 | -4.2 | -4.3 |

10

20

30

【 0 1 4 0 】

【 表 1 4 】

| | 実施例 1 3 | 実施例 1 4 | 実施例 1 5 | 実施例 1 6 |
|---------|-----------|-----------|-----------|-----------|
| 液晶組成物 | 液晶組成物 4 | 液晶組成物 4 | 液晶組成物 4 | 液晶組成物 4 |
| カラーフィルタ | カラーフィルタ 1 | カラーフィルタ 2 | カラーフィルタ 3 | カラーフィルタ 4 |
| VHR | 99.0 | 99.2 | 99.4 | 99.5 |
| ID | 64 | 57 | 26 | 18 |
| 焼き付き | ◎ | ◎ | ◎ | ◎ |

40

【 0 1 4 1 】

【表 15】

| | 実施例 17 | 実施例 18 | 実施例 19 | 実施例 20 |
|---------|-----------|-----------|-----------|-----------|
| 液晶組成物 | 液晶組成物 5 | 液晶組成物 5 | 液晶組成物 5 | 液晶組成物 5 |
| カラーフィルタ | カラーフィルタ 1 | カラーフィルタ 2 | カラーフィルタ 3 | カラーフィルタ 4 |
| VHR | 99.1 | 99.0 | 99.6 | 99.4 |
| ID | 59 | 71 | 16 | 21 |
| 焼き付き | ◎ | ○ | ◎ | ◎ |

【0142】

10

【表 16】

| | 実施例 21 | 実施例 22 | 実施例 23 | 実施例 24 |
|---------|-----------|-----------|-----------|-----------|
| 液晶組成物 | 液晶組成物 6 | 液晶組成物 6 | 液晶組成物 6 | 液晶組成物 6 |
| カラーフィルタ | カラーフィルタ 1 | カラーフィルタ 2 | カラーフィルタ 3 | カラーフィルタ 4 |
| VHR | 99.2 | 99.1 | 99.6 | 99.3 |
| ID | 64 | 80 | 17 | 26 |
| 焼き付き | ◎ | ○ | ◎ | ◎ |

【0143】

20

【表 17】

| | 実施例 25 | 実施例 26 | 実施例 27 | 実施例 28 |
|---------|-----------|-----------|-----------|-----------|
| 液晶組成物 | 液晶組成物 7 | 液晶組成物 7 | 液晶組成物 7 | 液晶組成物 7 |
| カラーフィルタ | カラーフィルタ 1 | カラーフィルタ 2 | カラーフィルタ 3 | カラーフィルタ 4 |
| VHR | 99.3 | 99.0 | 99.5 | 99.2 |
| ID | 53 | 88 | 23 | 42 |
| 焼き付き | ◎ | ○ | ◎ | ◎ |

【0144】

30

実施例 13 ~ 28 の液晶表示装置は、高い VHR 及び小さい ID を実現できた。また、焼き付き評価においても残像がないか、又はあってもごく僅かであり許容できるレベルであった。

【0145】

(実施例 29 ~ 40)

実施例 1 と同様に表 18 に示す負の誘電異方性液晶を狭持し、表 1 に示すカラーフィルタを用いて実施例 29 ~ 40 の液晶表示装置作成し、その VHR 及び ID を測定した。また、その液晶表示装置の焼き付き評価を行った。その結果を表 19 ~ 21 に示す。

【0146】

【表 18】

| | 液晶組成物8 | 液晶組成物9 | 液晶組成物10 |
|--|--------|--------|---------|
| 2-Cy-2-Nd4-O2 | | 4 | 4 |
| 2-Cy-2-Nd4-O4 | | 4 | 4 |
| 3-Cy-10-Ch3-5 | 3 | | |
| 3-Cy-10-Nd4-O4 | 3 | 4 | 4 |
| 5-Cy-10-Ch3-5 | 3 | | |
| 5-Cy-10-Nd4-O2 | 2 | | |
| 5-Cy-10-Nd4-O3 | 3 | 4 | 4 |
| 0d1-Cy-Cy-5 | | 23 | |
| 0d3-Cy-Cy-3 | | 10 | |
| 1d1-Cy-Cy-3 | | 8 | |
| 3-Cy-Cy-2 | 15 | | |
| 3-Cy-Cy-4 | 7 | 6 | 22 |
| 3-Cy-Cy-5 | 7 | | 22 |
| 3-Cy-Ph-2 | | 15 | 15 |
| 3-Cy-Ph-O1 | 5 | | |
| 3-Cy-Ph-O2 | 5 | | |
| 5-Ph-Ph-1 | 6 | | |
| 2-Cy-Cy-10-Nd4-O2 | 3 | 4 | 4 |
| 2-Cy-Cy-10-Nd4-O4 | 2 | 4 | 4 |
| 3-Cy-2-Cy-10-Nd4-O2 | 4 | | |
| 3-Cy-2-Cy-10-Nd4-O3 | 4 | | |
| 3-Cy-Cy-10-Ch3-5 | 3 | | |
| 3-Cy-Cy-10-Nd4-O4 | 3 | 4 | 4 |
| 4-Cy-Cy-10-Ch3-5 | 3 | | |
| 4-Cy-Cy-10-Nd4-O2 | 2 | 4 | 4 |
| 4-Cy-Cy-2-Nd4-O2 | | 6 | 6 |
| 3-Cy-Cy-Ph-1 | 8 | | 3 |
| 組成比計(%) | 100 | 100 | 100 |
| Tni/°C | 92 | 90 | 91 |
| $\Delta n(20^\circ\text{C})$ | 0.093 | 0.092 | 0.093 |
| $\eta_{20}/\text{mPa}\cdot\text{s}$ | 24.9 | 24.1 | 25.5 |
| $\Delta \varepsilon(20^\circ\text{C})$ | -3.3 | -3.2 | -3.2 |

10

20

30

【0147】

【表 19】

| | 実施例29 | 実施例30 | 実施例31 | 実施例32 |
|---------|----------|----------|----------|----------|
| 液晶組成物 | 液晶組成物8 | 液晶組成物8 | 液晶組成物8 | 液晶組成物8 |
| カラーフィルタ | カラーフィルタ1 | カラーフィルタ2 | カラーフィルタ3 | カラーフィルタ4 |
| VHR | 98.9 | 99.2 | 99.7 | 99.5 |
| ID | 108 | 95 | 13 | 17 |
| 焼き付き | ○ | ○ | ◎ | ◎ |

40

【0148】

【表 2 0】

| | 実施例 3 3 | 実施例 3 4 | 実施例 3 5 | 実施例 3 6 |
|---------|-----------|-----------|-----------|-----------|
| 液晶組成物 | 液晶組成物 9 | 液晶組成物 9 | 液晶組成物 9 | 液晶組成物 9 |
| カラーフィルタ | カラーフィルタ 1 | カラーフィルタ 2 | カラーフィルタ 3 | カラーフィルタ 4 |
| VHR | 99.2 | 99.2 | 99.6 | 99.3 |
| ID | 98 | 96 | 19 | 35 |
| 焼き付き | ○ | ○ | ◎ | ◎ |

【 0 1 4 9】

10

【表 2 1】

| | 実施例 3 7 | 実施例 3 8 | 実施例 3 9 | 実施例 4 0 |
|---------|-----------|-----------|-----------|-----------|
| 液晶組成物 | 液晶組成物 1 0 | 液晶組成物 1 0 | 液晶組成物 1 0 | 液晶組成物 1 0 |
| カラーフィルタ | カラーフィルタ 1 | カラーフィルタ 2 | カラーフィルタ 3 | カラーフィルタ 4 |
| VHR | 99.1 | 99.1 | 99.5 | 99.2 |
| ID | 103 | 107 | 21 | 45 |
| 焼き付き | ○ | ○ | ◎ | ◎ |

【 0 1 5 0】

20

実施例 2 9 ~ 4 0 の液晶表示装置は、高い V H R 及び小さい I D を実現できた。また、焼き付き評価においても残像がないか、又はあってもごく僅かであり許容できるレベルであった。

【 0 1 5 1】

(実施例 4 1 ~ 4 8)

実施例 1 と同様に表 2 2 に示す負の誘電異方性液晶を狭持し、表 1 に示すカラーフィルタを用いて実施例 4 1 ~ 4 8 の液晶表示装置作成し、その V H R 及び I D を測定した。また、その液晶表示装置の焼き付き評価を行った。その結果を表 2 3 ~ 2 4 に示す。

【 0 1 5 2】

【表 2 2】

| | 液晶組成物1 1 | 液晶組成物1 2 |
|--|-------------|-------------|
| 3-Cy-10-Ch3-5 | 2 | |
| 3-Cy-2-Ph5-O2 | 6 | 10 |
| 3-Cy-Ph5-O2 | | 10 |
| 4-Cy-10-Nd4-O2 | 5 | 5 |
| 5-Cy-10-Ch3-5 | 2 | |
| 0d1-Cy-Cy-5 | | 16 |
| 3-Cy-1=1-Cy-3 | | 10 |
| 3-Cy-Cy-2 | 15 | |
| 3-Cy-Cy-4 | 7 | |
| 3-Cy-Cy-5 | 7 | |
| 3-Cy-Ph-O1 | 6 | |
| 3-Cy-2-Cy-10-Nd4-O2 | 3 | |
| 3-Cy-2-Cy-10-Nd4-O3 | 3 | |
| 3-Cy-Cy-10-Ch3-5 | 2 | |
| 3-Cy-Cy-2-Ph5-O2 | 7 | 10 |
| 3-Cy-Cy-Ph5-1 | 7 | 10 |
| 3-Cy-Cy-Ph5-O2 | 7 | 10 |
| 4-Cy-Cy-10-Ch3-5 | 2 | |
| 5-Cy-Cy-10-Nd4-O3 | 5 | 5 |
| 0d1-Cy-Cy-Ph-1 | | 14 |
| 3-Cy-Cy-Ph-1 | 14 | |
| 組成比計 | 100 | 100 |
| Tni/°C | 87 | 85 |
| $\Delta n(20^\circ\text{C})$ | 0.086 | 0.085 |
| $\eta_{20}/\text{mPa}\cdot\text{s}$ | 24.2 | 23.8 |
| $\Delta \varepsilon(20^\circ\text{C})$ | -2.7 | -2.5 |

10

20

30

【 0 1 5 3 】

【表 2 3】

| | 実施例 4 1 | 実施例 4 2 | 実施例 4 3 | 実施例 4 4 |
|---------|--------------|--------------|--------------|--------------|
| 液晶組成物 | 液晶組成物 1 1 | 液晶組成物 1 1 | 液晶組成物 1 1 | 液晶組成物 1 1 |
| カラーフィルタ | カラーフィルタ 1 | カラーフィルタ 2 | カラーフィルタ 3 | カラーフィルタ 4 |
| VHR | 99.4 | 99.2 | 99.7 | 99.6 |
| I D | 82 | 94 | 12 | 16 |
| 焼き付き | ◎ | ○ | ◎ | ◎ |

40

【 0 1 5 4 】

【表 2 4】

| | 実施例 4 5 | 実施例 4 6 | 実施例 4 7 | 実施例 4 8 |
|---------|-----------|-----------|-----------|-----------|
| 液晶組成物 | 液晶組成物 1 2 | 液晶組成物 1 2 | 液晶組成物 1 2 | 液晶組成物 1 2 |
| カラーフィルタ | カラーフィルタ 1 | カラーフィルタ 2 | カラーフィルタ 3 | カラーフィルタ 4 |
| VHR | 99.3 | 99.4 | 99.8 | 99.6 |
| ID | 102 | 76 | 10 | 19 |
| 焼き付き | ○ | ◎ | ◎ | ◎ |

【 0 1 5 5 】

10

実施例 4 1 ~ 4 8 の液晶表示装置は、高い V H R 及び小さい I D を実現できた。また、焼き付き評価においても残像がないか、又はあってもごく僅かであり許容できるレベルであった。

【 0 1 5 6 】

(実施例 4 9 ~ 6 0)

実施例 1 と同様に表 2 5 に示す負の誘電異方性液晶を狭持し、表 1 に示すカラーフィルタを用いて実施例 4 9 ~ 6 0 の液晶表示装置作成し、その V H R 及び I D を測定した。また、その液晶表示装置の焼き付き評価を行った。その結果を表 2 6 ~ 2 8 に示す。

【 0 1 5 7 】

【表 2 5】

| | 液晶組成物1 3 | 液晶組成物1 4 | 液晶組成物1 5 |
|--|-------------|-------------|-------------|
| 3-Cy-10-Ch3-5 | 3 | | |
| 3-Cy-10-Nd4-O4 | 3 | | 4 |
| 5-Cy-10-Ch3-5 | 3 | | |
| 5-Cy-10-Nd4-O2 | 2 | 4 | 4 |
| 5-Cy-10-Nd4-O3 | 3 | 4 | 4 |
| 3-Cy-Cy-2 | 7 | 21 | 11 |
| 3-Cy-Cy-4 | 11 | 7 | 7 |
| 3-Cy-Cy-5 | 11 | 7 | 7 |
| 3-Cy-Ph-2 | | | 7 |
| 3-Cy-Ph-O1 | 7 | 13 | 7 |
| 3-Cy-Ph-O2 | 7 | 13 | 7 |
| 5-Ph-Ph-1 | 6 | | 13 |
| 2-Cy-Cy-10-Nd4-O2 | 3 | 4 | 4 |
| 2-Cy-Cy-10-Nd4-O4 | 2 | | |
| 3-Cy-2-Cy-10-Nd4-O2 | 3 | 4 | 4 |
| 3-Cy-2-Cy-10-Nd4-O3 | 3 | 4 | 4 |
| 3-Cy-Cy-10-Ch3-5 | 2 | 3 | |
| 3-Cy-Cy-10-Nd4-O4 | 3 | 4 | 4 |
| 4-Cy-Cy-10-Ch3-5 | 2 | 3 | |
| 4-Cy-Cy-10-Nd4-O2 | 2 | | |
| 3-Cy-Cy-Ph-1 | 8 | 9 | 7 |
| 3-Cy-Ph-Ph-1 | 9 | | 6 |
| 組成比計(%) | 100 | 100 | 100 |
| Tni/°C | 86 | 81 | 76 |
| $\Delta n(20^\circ\text{C})$ | 0.091 | 0.082 | 0.104 |
| $\eta_{20}/\text{mPa}\cdot\text{s}$ | 20 | 19.2 | 17.8 |
| $\Delta \varepsilon(20^\circ\text{C})$ | -2.7 | -2.5 | -2.3 |

10

20

30

【 0 1 5 8 】

【表 2 6】

| | 実施例 4 9 | 実施例 5 0 | 実施例 5 1 | 実施例 5 2 |
|---------|--------------|--------------|--------------|--------------|
| 液晶組成物 | 液晶組成物 1 3 | 液晶組成物 1 3 | 液晶組成物 1 3 | 液晶組成物 1 3 |
| カラーフィルタ | カラーフィルタ 1 | カラーフィルタ 2 | カラーフィルタ 3 | カラーフィルタ 4 |
| VHR | 99.2 | 99.1 | 99.6 | 99.4 |
| I D | 94 | 98 | 21 | 47 |
| 焼き付き | ◎ | ○ | ◎ | ◎ |

40

【 0 1 5 9 】

【表 27】

| | 実施例 53 | 実施例 54 | 実施例 55 | 実施例 56 |
|---------|-----------|-----------|-----------|-----------|
| 液晶組成物 | 液晶組成物 14 | 液晶組成物 14 | 液晶組成物 14 | 液晶組成物 14 |
| カラーフィルタ | カラーフィルタ 1 | カラーフィルタ 2 | カラーフィルタ 3 | カラーフィルタ 4 |
| VHR | 99.1 | 98.9 | 99.6 | 99.3 |
| ID | 102 | 107 | 24 | 38 |
| 焼き付き | ○ | ○ | ◎ | ◎ |

【0160】

10

【表 28】

| | 実施例 57 | 実施例 58 | 実施例 59 | 実施例 60 |
|---------|-----------|-----------|-----------|-----------|
| 液晶組成物 | 液晶組成物 15 | 液晶組成物 15 | 液晶組成物 15 | 液晶組成物 15 |
| カラーフィルタ | カラーフィルタ 1 | カラーフィルタ 2 | カラーフィルタ 3 | カラーフィルタ 4 |
| VHR | 99.2 | 99.0 | 99.5 | 99.4 |
| ID | 89 | 99 | 32 | 34 |
| 焼き付き | ◎ | ○ | ◎ | ◎ |

【0161】

20

実施例 49 ~ 60 の液晶表示装置は、高い VHR 及び小さい ID を実現できた。また、焼き付き評価においても残像がないか、又はあってもごく僅かであり許容できるレベルであった。

【0162】

(実施例 61 ~ 76)

実施例 1 と同様に表 29 に示す負の誘電異方性液晶を狭持し、表 1 に示すカラーフィルタを用いて実施例 61 ~ 76 の液晶表示装置作成し、その VHR 及び ID を測定した。また、その液晶表示装置の焼き付き評価を行った。その結果を表 30 ~ 33 に示す。

【0163】

【表 29】

| | 液晶組成物 16 | 液晶組成物 17 | 液晶組成物 18 | 液晶組成物 19 |
|--|-------------|-------------|-------------|-------------|
| 3-Cy-10-Ph5-O2 | | 2 | | 11 |
| 5-Cy-10-Ph5-O2 | | 2 | | 10 |
| 0d1-Cy-Cy-3 | | | 30 | |
| 0d1-Cy-Cy-5 | 4 | 4 | 10 | 20 |
| 0d3-Cy-Cy-3 | | | | 10 |
| 3-Cy-1=1-Cy-3 | | | | 10 |
| 3-Cy-Cy-2 | 4 | 4 | | |
| 3-Cy-Cy-4 | 4 | 4 | | |
| 3-Cy-Cy-5 | 4 | 4 | | |
| 3-Cy-Ph-O1 | 2 | 2 | | |
| 5-Ph-Ph-1 | 20 | 20 | | |
| 0d1-Cy-10-Ph5-O1-Cy-1d0 | | | | 12 |
| 0d1-Cy-10-Ph5-O1-Cy-2 | 7 | 8 | 10 | |
| 0d1-Cy-10-Ph5-O1-Cy-3 | 7 | 8 | 12 | |
| 0d1-Cy-10-Ph5-O1-Cy-4 | 7 | 8 | 12 | |
| 0d1-Cy-10-Ph5-O1-Cy-5 | 5 | | 10 | |
| 0d1-Cy-Cy-10-Ph5-O3d0 | 13 | | 6 | |
| 0d1-Cy-Cy-10-Ph5-O4d0 | 13 | | 6 | |
| 2-Cy-Cy-10-Ph5-O2 | | 13 | | 5 |
| 3-Cy-Cy-10-Ph5-O2 | | 13 | | 12 |
| 4-Cy-Cy-10-Ph5-O2 | | 13 | | 5 |
| 0d1-Cy-10-Ph5-O1-Cy-Cy-2 | 5 | | 2 | 5 |
| 0d1-Cy-10-Ph5-O1-Cy-Cy-3 | 5 | 5 | 2 | |
| 組成比計(%) | 100 | 110 | 100 | 100 |
| Tni/°C | 80.5 | 79.8 | 83.6 | 83.1 |
| $\Delta n(20^\circ\text{C})$ | 0.102 | 0.101 | 0.075 | 0.075 |
| $\eta_{20}/\text{mPa}\cdot\text{s}$ | 23.9 | 27.6 | 15.1 | 18 |
| $\Delta \varepsilon(20^\circ\text{C})$ | -4.1 | -4.1 | -4.8 | -4.8 |

10

20

30

【0164】

【表 30】

| | 実施例 6 1 | 実施例 6 2 | 実施例 6 3 | 実施例 6 4 |
|---------|-----------|-----------|-----------|-----------|
| 液晶組成物 | 液晶組成物 1 6 | 液晶組成物 1 6 | 液晶組成物 1 6 | 液晶組成物 1 6 |
| カラーフィルタ | カラーフィルタ 1 | カラーフィルタ 2 | カラーフィルタ 3 | カラーフィルタ 4 |
| VHR | 99.1 | 99.0 | 99.4 | 99.2 |
| ID | 86 | 98 | 31 | 57 |
| 焼き付き | ◎ | ○ | ◎ | ◎ |

40

【0165】

【表 3 1】

| | 実施例 6 5 | 実施例 6 6 | 実施例 6 7 | 実施例 6 8 |
|---------|-----------|-----------|-----------|-----------|
| 液晶組成物 | 液晶組成物 1 7 | 液晶組成物 1 7 | 液晶組成物 1 7 | 液晶組成物 1 7 |
| カラーフィルタ | カラーフィルタ 1 | カラーフィルタ 2 | カラーフィルタ 3 | カラーフィルタ 4 |
| VHR | 99.2 | 99.0 | 99.4 | 99.3 |
| ID | 87 | 96 | 34 | 41 |
| 焼き付き | ◎ | ○ | ◎ | ◎ |

【 0 1 6 6 】

10

【表 3 2】

| | 実施例 6 9 | 実施例 7 0 | 実施例 7 1 | 実施例 7 2 |
|---------|-----------|-----------|-----------|-----------|
| 液晶組成物 | 液晶組成物 1 8 | 液晶組成物 1 8 | 液晶組成物 1 8 | 液晶組成物 1 8 |
| カラーフィルタ | カラーフィルタ 1 | カラーフィルタ 2 | カラーフィルタ 3 | カラーフィルタ 4 |
| VHR | 99.1 | 99.2 | 99.5 | 99.3 |
| ID | 94 | 89 | 28 | 37 |
| 焼き付き | ○ | ◎ | ◎ | ◎ |

【 0 1 6 7 】

20

【表 3 3】

| | 実施例 7 3 | 実施例 7 4 | 実施例 7 5 | 実施例 7 6 |
|---------|-----------|-----------|-----------|-----------|
| 液晶組成物 | 液晶組成物 1 9 | 液晶組成物 1 9 | 液晶組成物 1 9 | 液晶組成物 1 9 |
| カラーフィルタ | カラーフィルタ 1 | カラーフィルタ 2 | カラーフィルタ 3 | カラーフィルタ 4 |
| VHR | 99.0 | 99.0 | 99.6 | 99.4 |
| ID | 102 | 97 | 19 | 34 |
| 焼き付き | ○ | ○ | ◎ | ◎ |

【 0 1 6 8 】

30

実施例 6 1 ~ 7 6 の液晶表示装置は、高い V H R 及び小さい I D を実現できた。また、焼き付き評価においても残像がないか、又はあってもごく僅かであり許容できるレベルであった。

【 0 1 6 9 】

(実施例 7 7 ~ 9 2)

実施例 1 と同様に表 3 4 に示す負の誘電異方性液晶を狭持し、表 1 に示すカラーフィルタを用いて実施例 7 7 ~ 9 2 の液晶表示装置作成し、その V H R 及び I D を測定した。また、その液晶表示装置の焼き付き評価を行った。その結果を表 3 5 ~ 3 8 に示す。

【 0 1 7 0 】

【表 3 4】

| | 液晶組成物2 0 | 液晶組成物2 1 | 液晶組成物2 2 | 液晶組成物2 3 |
|--|-------------|-------------|-------------|-------------|
| 2-Cy-2-Nd4-O2 | | 10 | | 10 |
| 3-Cy-10-Ch3-O5 | 7 | | 10 | |
| 3-Cy-2-Nd4-O4 | | 10 | | 10 |
| 4-Cy-2-Nd4-O2 | | 10 | | 10 |
| 5-Cy-10-Ch3-O5 | 7 | | 10 | |
| 5-Cy-2-Nd4-O2 | | 5 | | 5 |
| 0d1-Cy-Cy-3 | 30 | 40 | | |
| 0d1-Cy-Cy-5 | | | 15 | 20 |
| 3-Cy-Cy-4 | | | 15 | 14 |
| 3-Cy-Ph-O2 | | | | 10 |
| 5-Ph-Ph-1 | 10 | | 10 | |
| 2-Cy-Cy-2-Nd4-O2 | | 4 | | 4 |
| 3-Cy-Cy-10-Ph5-O1 | 4 | | 3 | |
| 3-Cy-Cy-10-Ph5-O2 | 9 | | 5 | |
| 3-Cy-Cy-2-Ph5-O2 | 10 | | 10 | |
| 3-Cy-Cy-Ph5-O2 | 10 | | 10 | |
| 4-Cy-Cy-10-Ph5-O1 | 4 | | 3 | |
| 4-Cy-Cy-2-Nd4-O2 | | 4 | | 4 |
| 0d1-Cy-Cy-Ph-1 | 9 | 6 | 9 | 4 |
| 0d1-Cy-Ph-Ph-3 | | 5 | | 3 |
| 0d3-Cy-Cy-Ph-1 | | 6 | | 6 |
| 組成比計(%) | 100 | 100 | 100 | 100 |
| Tni/°C | 82.7 | 82.3 | 80.9 | 81.8 |
| $\Delta n(20^\circ\text{C})$ | 0.087 | 0.098 | 0.084 | 0.097 |
| $\eta_{20}/\text{mPa}\cdot\text{s}$ | 19.4 | 18.1 | 26 | 22.7 |
| $\Delta \varepsilon(20^\circ\text{C})$ | -3.1 | -3.1 | -3.1 | -3.2 |

10

20

30

【0 1 7 1】

【表 3 5】

| | 実施例 7 7 | 実施例 7 8 | 実施例 7 9 | 実施例 8 0 |
|---------|--------------|--------------|--------------|--------------|
| 液晶組成物 | 液晶組成物 2 0 | 液晶組成物 2 0 | 液晶組成物 2 0 | 液晶組成物 2 0 |
| カラーフィルタ | カラーフィルタ 1 | カラーフィルタ 2 | カラーフィルタ 3 | カラーフィルタ 4 |
| VHR | 99.2 | 99.1 | 99.7 | 99.5 |
| ID | 71 | 76 | 14 | 22 |
| 焼き付き | ◎ | ○ | ◎ | ◎ |

40

【0 1 7 2】

【表 3 6】

| | 実施例 8 1 | 実施例 8 2 | 実施例 8 3 | 実施例 8 4 |
|---------|-----------|-----------|-----------|-----------|
| 液晶組成物 | 液晶組成物 2 1 | 液晶組成物 2 1 | 液晶組成物 2 1 | 液晶組成物 2 1 |
| カラーフィルタ | カラーフィルタ 1 | カラーフィルタ 2 | カラーフィルタ 3 | カラーフィルタ 4 |
| VHR | 99.1 | 98.9 | 99.4 | 99.3 |
| ID | 97 | 104 | 36 | 75 |
| 焼き付き | ○ | ○ | ◎ | ◎ |

【 0 1 7 3 】

10

【表 3 7】

| | 実施例 8 5 | 実施例 8 6 | 実施例 8 7 | 実施例 8 8 |
|---------|-----------|-----------|-----------|-----------|
| 液晶組成物 | 液晶組成物 2 2 | 液晶組成物 2 2 | 液晶組成物 2 2 | 液晶組成物 2 2 |
| カラーフィルタ | カラーフィルタ 1 | カラーフィルタ 2 | カラーフィルタ 3 | カラーフィルタ 4 |
| VHR | 99.3 | 99.2 | 99.6 | 99.4 |
| ID | 68 | 74 | 27 | 34 |
| 焼き付き | ◎ | ○ | ◎ | ◎ |

【 0 1 7 4 】

20

【表 3 8】

| | 実施例 8 9 | 実施例 9 0 | 実施例 9 1 | 実施例 9 2 |
|---------|-----------|-----------|-----------|-----------|
| 液晶組成物 | 液晶組成物 2 3 | 液晶組成物 2 3 | 液晶組成物 2 3 | 液晶組成物 2 3 |
| カラーフィルタ | カラーフィルタ 1 | カラーフィルタ 2 | カラーフィルタ 3 | カラーフィルタ 4 |
| VHR | 99.1 | 99.0 | 99.5 | 99.1 |
| ID | 100 | 106 | 35 | 86 |
| 焼き付き | ○ | ○ | ◎ | ◎ |

【 0 1 7 5 】

30

実施例 7 7 ~ 9 2 の液晶表示装置は、高い V H R 及び小さい I D を実現できた。また、焼き付き評価においても残像がないか、又はあってもごく僅かであり許容できるレベルであった。

【 0 1 7 6 】

(実施例 9 3 ~ 1 0 0)

実施例 1 と同様に表 3 9 に示す負の誘電異方性液晶を狭持し、表 1 に示すカラーフィルタを用いて実施例 9 3 ~ 1 0 0 の液晶表示装置作成し、その V H R 及び I D を測定した。また、その液晶表示装置の焼き付き評価を行った。その結果を表 4 0 ~ 4 1 に示す。

【 0 1 7 7 】

【表 3 9】

| | 液晶組成物24 | 液晶組成物25 |
|--|---------|---------|
| 3-Cy-Ph5-O4 | 9 | 10 |
| 3O-Ph5-Ph5-O2 | 8 | |
| 5-Cy-Ph5-O4 | 9 | 10 |
| 0d1-Cy-Cy-5 | 5 | |
| 0d1-O-Cy-Cy-Ph5-1 | | 10 |
| 0d2-Cy-Cy-Ph5-O2 | 10 | |
| 0d2-O-Cy-Cy-Ph5-1 | | 10 |
| 1d2-O-Cy-Cy-Ph5-1 | | 8 |
| 2-Cy-Cy-Ph5-1 | 11 | 12 |
| 2-Cy-Cy-Ph5-O2 | 9 | 10 |
| 3-Cy-Cy-Ph5-1 | 10 | 11 |
| 3-Cy-Cy-Ph5-O2 | 10 | 10 |
| 3-O-Cy-Cy-Ph5-O2 | 10 | |
| 5-Cy-Cy-Ph5-O2 | 9 | 9 |
| 組成比計(%) | 100 | 100 |
| Tni/°C | 101.2 | 103.9 |
| $\Delta n(20^\circ\text{C})$ | 0.100 | 0.098 |
| ne(20°C) | 1.581 | 1.579 |
| $\Delta \varepsilon(20^\circ\text{C})$ | -7.5 | -5.5 |
| $\varepsilon \perp(20^\circ\text{C})$ | 11.9 | 9.5 |
| K3/K1(20°C) | 1.08 | 1.16 |
| K1/pN(20°C) | 15.8 | 16.5 |

10

20

【0 1 7 8】

【表 4 0】

| | 実施例 9 3 | 実施例 9 4 | 実施例 9 5 | 実施例 9 6 |
|---------|-----------|-----------|-----------|-----------|
| 液晶組成物 | 液晶組成物 2 4 | 液晶組成物 2 4 | 液晶組成物 2 4 | 液晶組成物 2 4 |
| カラーフィルタ | カラーフィルタ 1 | カラーフィルタ 2 | カラーフィルタ 3 | カラーフィルタ 4 |
| VHR | 99.3 | 99.3 | 99.8 | 99.4 |
| ID | 59 | 61 | 11 | 52 |
| 焼き付き | ◎ | ◎ | ◎ | ◎ |

30

【0 1 7 9】

【表 4 1】

| | 実施例 9 7 | 実施例 9 8 | 実施例 9 9 | 実施例 1 0 0 |
|---------|-----------|-----------|-----------|-----------|
| 液晶組成物 | 液晶組成物 2 5 | 液晶組成物 2 5 | 液晶組成物 2 5 | 液晶組成物 2 5 |
| カラーフィルタ | カラーフィルタ 1 | カラーフィルタ 2 | カラーフィルタ 3 | カラーフィルタ 4 |
| VHR | 99.2 | 99.3 | 99.7 | 99.3 |
| ID | 68 | 64 | 18 | 47 |
| 焼き付き | ◎ | ◎ | ◎ | ◎ |

40

【0 1 8 0】

実施例 9 3 ~ 1 0 0 の液晶表示装置は、高い VHR 及び小さい ID を実現できた。また、焼き付き評価においても残像がないか、又はあってもごく僅かであり許容できるレベル

50

であった。

【 0 1 8 1 】

(実施例 1 0 1 ~ 1 1 2)

実施例 1 と同様に表 4 2 に示す負の誘電異方性液晶を狭持し、表 1 に示すカラーフィルタを用いて実施例 1 0 1 ~ 1 1 2 の液晶表示装置作成し、その VHR 及び ID を測定した。また、その液晶表示装置の焼き付き評価を行った。その結果を表 4 3 ~ 4 5 に示す。

【 0 1 8 2 】

【 表 4 2 】

| | 液晶組成物2 6 | 液晶組成物2 7 | 液晶組成物2 8 |
|---|-------------|-------------|-------------|
| 3-Cy-Ph5-O4 | 16 | 16 | 16 |
| 5-Cy-Ph5-O2 | 12 | 16 | 16 |
| 0d1-Cy-Cy-5 | 7 | 4 | 10 |
| 0d3-Ph-Ph-1 | 11 | 10 | 10 |
| 1d1-Cy-Cy-3 | 9 | 8 | |
| 2-Cy-Ph-Ph5-O2 | 13 | 12 | 12 |
| 3-Cy-Cy-Ph5-O2 | 6 | 7 | 10 |
| 3-Cy-Ph-Ph5-O2 | 12 | 12 | 12 |
| 0d1-Cy-Cy-Ph-1 | 4 | 4 | 4 |
| 3-Cy-Ph-Ph-2 | 10 | 11 | 10 |
| 組成比計 | 100 | 100 | 100 |
| Tni/°C | 80.2 | 80.3 | 80.9 |
| $\Delta n(20^\circ\text{C})$ | 0.128 | 0.129 | 0.126 |
| $n_e(20^\circ\text{C})$ | 1.492 | 1.491 | 1.491 |
| $\Delta \varepsilon(20^\circ\text{C})$ | -3.3 | -3.5 | -3.7 |
| $\varepsilon_{\perp}(20^\circ\text{C})$ | 6.8 | 7.1 | 7.4 |
| K3/K1(20°C) | 0.99 | 1.01 | 1.04 |
| K1/pN(20°C) | 16.7 | 15.2 | 16.4 |

10

20

30

【 0 1 8 3 】

【 表 4 3 】

| | 実施例 1 0 1 | 実施例 1 0 2 | 実施例 1 0 3 | 実施例 1 0 4 |
|---------|--------------|--------------|--------------|--------------|
| 液晶組成物 | 液晶組成物 2 6 | 液晶組成物 2 6 | 液晶組成物 2 6 | 液晶組成物 2 6 |
| カラーフィルタ | カラーフィルタ 1 | カラーフィルタ 2 | カラーフィルタ 3 | カラーフィルタ 4 |
| VHR | 99.3 | 99.1 | 99.6 | 99.3 |
| ID | 57 | 78 | 28 | 49 |
| 焼き付き | ◎ | ◎ | ◎ | ◎ |

40

【 0 1 8 4 】

【表 4 4】

| | 実施例 1 0 5 | 実施例 1 0 6 | 実施例 1 0 7 | 実施例 1 0 8 |
|---------|-----------|-----------|-----------|-----------|
| 液晶組成物 | 液晶組成物 2 7 | 液晶組成物 2 7 | 液晶組成物 2 7 | 液晶組成物 2 7 |
| カラーフィルタ | カラーフィルタ 1 | カラーフィルタ 2 | カラーフィルタ 3 | カラーフィルタ 4 |
| VHR | 99.2 | 99.1 | 99.6 | 99.4 |
| ID | 69 | 82 | 26 | 41 |
| 焼き付き | ◎ | ○ | ◎ | ◎ |

【 0 1 8 5】

10

【表 4 5】

| | 実施例 1 0 9 | 実施例 1 1 0 | 実施例 1 1 1 | 実施例 1 1 2 |
|---------|-----------|-----------|-----------|-----------|
| 液晶組成物 | 液晶組成物 2 8 | 液晶組成物 2 8 | 液晶組成物 2 8 | 液晶組成物 2 8 |
| カラーフィルタ | カラーフィルタ 1 | カラーフィルタ 2 | カラーフィルタ 3 | カラーフィルタ 4 |
| VHR | 99.3 | 99.2 | 99.5 | 99.3 |
| ID | 54 | 80 | 30 | 53 |
| 焼き付き | ◎ | ◎ | ◎ | ◎ |

【 0 1 8 6】

20

実施例 1 0 1 ~ 1 1 2 の液晶表示装置は、高い V H R 及び小さい I D を実現できた。また、焼き付き評価においても残像がないか、又はあってもごく僅かであり許容できるレベルであった。

【 0 1 8 7】

(実施例 1 1 3 ~ 1 2 4)

実施例 1 と同様に表 4 6 に示す負の誘電異方性液晶を狭持し、表 1 に示すカラーフィルタを用いて実施例 1 0 1 ~ 1 1 2 の液晶表示装置作成し、その V H R 及び I D を測定した。また、その液晶表示装置の焼き付き評価を行った。その結果を表 4 7 ~ 4 9 に示す。

【 0 1 8 8】

【表 4 6】

| | 液晶組成物2 9 | 液晶組成物3 0 | 液晶組成物3 1 |
|--|-------------|-------------|-------------|
| 3-Cy-Ph5-O4 | 16 | 16 | 16 |
| 5-Cy-Ph5-O2 | 12 | 16 | 16 |
| 0d1-Cy-Cy-5 | 12 | 10 | 20 |
| 0d3-Ph-Ph-1 | 6 | 4 | |
| 1d1-Cy-Cy-3 | 9 | 8 | |
| 2-Ph-Ph5-Ph-2 | 13 | 12 | 12 |
| 3-Cy-Cy-Ph5-O2 | 6 | 7 | 10 |
| 3-Cy-Ph-Ph5-O2 | 12 | 12 | 12 |
| 0d1-Cy-Cy-Ph-1 | 4 | 4 | 4 |
| 3-Cy-Ph-Ph-2 | 10 | 11 | 10 |
| 組成比計 | 100 | 100 | 100 |
| Tni/°C | 81.7 | 81.2 | 80.9 |
| $\Delta n(20^\circ\text{C})$ | 0.127 | 0.130 | 0.131 |
| ne(20°C) | 1.494 | 1.495 | 1.498 |
| $\Delta \varepsilon(20^\circ\text{C})$ | -3.0 | -3.3 | -3.6 |
| $\varepsilon \perp(20^\circ\text{C})$ | 6.9 | 7.2 | 7.5 |
| K3/K1(20°C) | 1.02 | 1.03 | 1.06 |
| K1/pN(20°C) | 15.8 | 15.6 | 16.2 |

10

20

【0189】

【表 4 7】

| | 実施例 1 1 3 | 実施例 1 1 4 | 実施例 1 1 5 | 実施例 1 1 6 |
|---------|--------------|--------------|--------------|--------------|
| 液晶組成物 | 液晶組成物 2 9 | 液晶組成物 2 9 | 液晶組成物 2 9 | 液晶組成物 2 9 |
| カラーフィルタ | カラーフィルタ 1 | カラーフィルタ 2 | カラーフィルタ 3 | カラーフィルタ 4 |
| VHR | 99.3 | 99.2 | 99.7 | 99.5 |
| ID | 55 | 81 | 18 | 44 |
| 焼き付き | ◎ | ○ | ◎ | ◎ |

30

【0190】

【表 4 8】

| | 実施例 1 1 7 | 実施例 1 1 8 | 実施例 1 1 9 | 実施例 1 2 0 |
|---------|--------------|--------------|--------------|--------------|
| 液晶組成物 | 液晶組成物 3 0 | 液晶組成物 3 0 | 液晶組成物 3 0 | 液晶組成物 3 0 |
| カラーフィルタ | カラーフィルタ 1 | カラーフィルタ 2 | カラーフィルタ 3 | カラーフィルタ 4 |
| VHR | 99.4 | 99.0 | 99.5 | 99.6 |
| ID | 42 | 84 | 32 | 27 |
| 焼き付き | ◎ | ○ | ◎ | ◎ |

40

【0191】

【表 4 9】

| | 実施例 1 2 1 | 実施例 1 2 2 | 実施例 1 2 3 | 実施例 1 2 4 |
|---------|-----------|-----------|-----------|-----------|
| 液晶組成物 | 液晶組成物 3 1 | 液晶組成物 3 1 | 液晶組成物 3 1 | 液晶組成物 3 1 |
| カラーフィルタ | カラーフィルタ 1 | カラーフィルタ 2 | カラーフィルタ 3 | カラーフィルタ 4 |
| VHR | 99.3 | 99.1 | 99.7 | 99.2 |
| ID | 54 | 86 | 22 | 61 |
| 焼き付き | ◎ | ○ | ◎ | ◎ |

【 0 1 9 2 】

10

実施例 1 1 3 ~ 1 2 4 の液晶表示装置は、高い VHR 及び小さい ID を実現できた。また、焼き付き評価においても残像がないか、又はあってもごく僅かであり許容できるレベルであった。

【 0 1 9 3 】

(実施例 1 2 5 ~ 1 2 8)

実施例 1 と同様に表 5 0 に示す負の誘電異方性液晶を狭持し、表 1 に示すカラーフィルタを用いて実施例 1 2 5 ~ 1 2 8 の液晶表示装置作成し、その VHR 及び ID を測定した。また、その液晶表示装置の焼き付き評価を行った。その結果を表 5 1 に示す。

【 0 1 9 4 】

【表 5 0】

20

| | 液晶組成物 3 2 |
|--|-----------|
| 0dI-Cy-Cy-5 | 20 |
| 3-Cy-2-Ph5-O2 | 20 |
| 0dI-Cy-Cy-Ph-1 | 5 |
| 5-Cy-2-Ph5-O2 | 20 |
| 3-Cy-Cy-2-Ph5-O2 | 3 |
| 5-Cy-Cy-Ph5-O2 | 3 |
| 3-Cy-Ph-Ph5-O2 | 5 |
| 3-Ph-Ph-Ph-2 | 7 |
| 4-Ph-Ph-Ph-2 | 7 |
| 3-Cy-Cy-VO-Ph-Cy-3 | 4 |
| 3-Cy-Cy-VO-Ph-Cy-4 | 3 |
| 3-Cy-Cy-VO-Ph-Cy-5 | 3 |
| 組成比計 | 100 |
| Tni/°C | 81.6 |
| $\Delta n(20^\circ\text{C})$ | 0.127 |
| ne(20°C) | 1.495 |
| $\Delta \varepsilon(20^\circ\text{C})$ | -3.0 |

30

40

【 0 1 9 5 】

【表 5 1】

| | 実施例 1 2 5 | 実施例 1 2 6 | 実施例 1 2 7 | 実施例 1 2 8 |
|---------|-----------|-----------|-----------|-----------|
| 液晶組成物 | 液晶組成物 3 2 | 液晶組成物 3 2 | 液晶組成物 3 2 | 液晶組成物 3 2 |
| カラーフィルタ | カラーフィルタ 1 | カラーフィルタ 2 | カラーフィルタ 3 | カラーフィルタ 4 |
| VHR | 99.4 | 99.1 | 99.5 | 99.3 |
| ID | 59 | 78 | 23 | 45 |
| 焼き付き | ◎ | ○ | ◎ | ◎ |

【 0 1 9 6 】

実施例 1 2 5 ~ 1 2 8 の液晶表示装置は、高い VHR 及び小さい ID を実現できた。また、焼き付き評価においても残像がないか、又はあってもごく僅かであり許容できるレベルであった。

【 0 1 9 7 】

(実施例 1 2 9 ~ 1 3 2)

実施例 1 で用いた負の誘電異方性を有する液晶組成物 1 に 2 - メチル - アクリル酸 4 ' - { 2 - [4 - (2 - アクリロイルオキシ - エチル) - フェノキシカルボニル] - エチル } - ビフェニル - 4 - イルエステル 0 . 3 質量 % を混合し液晶組成物 3 3 とした。実施例 1 で用いた VA セルにこの液晶組成物 3 3 を挟持し、電極間に駆動電圧を印加したまま、紫外線を 600 秒間照射 (3 . 0 J / c m ²) し、重合処理を行い、次に、表 1 に示すカラーフィルタ 1 ~ 4 を用いて実施例 1 2 9 ~ 1 3 2 の液晶表示装置を作成し、その VHR 及び ID を測定した。また、その液晶表示装置の焼き付き評価を行った。その結果を表 5 0 に示す。

【 0 1 9 8 】

【表 5 2】

| | 実施例 1 2 9 | 実施例 1 3 0 | 実施例 1 3 1 | 実施例 1 3 2 |
|---------|-----------|-----------|-----------|-----------|
| 液晶組成物 | 液晶組成物 3 3 | 液晶組成物 3 3 | 液晶組成物 3 3 | 液晶組成物 3 3 |
| カラーフィルタ | カラーフィルタ 1 | カラーフィルタ 2 | カラーフィルタ 3 | カラーフィルタ 4 |
| VHR | 99.0 | 98.8 | 99.3 | 99.2 |
| ID | 78 | 93 | 24 | 43 |
| 焼き付き | ◎ | ○ | ◎ | ◎ |

【 0 1 9 9 】

実施例 1 2 5 ~ 1 2 8 の液晶表示装置は、高い VHR 及び小さい ID を実現できた。また、焼き付き評価においても残像がないか、又はあってもごく僅かであり許容できるレベルであった。

上記 2 - メチル - アクリル酸 4 ' - { 2 - [4 - (2 - アクリロイルオキシ - エチル) - フェノキシカルボニル] - エチル } - ビフェニル - 4 - イルエステルの代わりにビスメタクリル酸ビフェニル 4 , 4 ' ジイルを用いて同様の測定を行ったところ、実施例 1 2 9 ~ 1 3 2 と同様に高い VHR 及び小さい ID を実現でき、焼き付き評価においても同様に残像がないか、あってもごく僅かであり許容できるレベルであった。

【 0 2 0 0 】

(実施例 1 3 2 ~ 1 3 5)

負の誘電異方性を有する液晶組成物 2 9 にビスメタクリル酸ビフェニル 4 , 4 ' ジイル 0 . 3 質量 % を混合し液晶組成物 3 4 とした。実施例 1 で用いた VA セルにこの液晶組成物 3 0 を挟持し、電極間に駆動電圧を印加したまま、紫外線を 600 秒間照射 (3 . 0 J / c m ²) し、重合処理を行い、次に、表 1 に示すカラーフィルタ 1 ~ 4 を用いて実施例 1 3 2 ~ 1 3 5 の液晶表示装置を作成し、その VHR 及び ID を測定した。また、その液晶表示装置の焼き付き評価を行った。その結果を表 5 3 に示す。

【 0 2 0 1 】

【 表 5 3 】

| | 実施例 1 3 2 | 実施例 1 3 3 | 実施例 1 3 4 | 実施例 1 3 5 |
|---------|-----------|-----------|-----------|-----------|
| 液晶組成物 | 液晶組成物 3 4 | 液晶組成物 3 4 | 液晶組成物 3 4 | 液晶組成物 3 4 |
| カラーフィルタ | カラーフィルタ 1 | カラーフィルタ 2 | カラーフィルタ 3 | カラーフィルタ 4 |
| VHR | 99.3 | 99.1 | 99.5 | 99.4 |
| ID | 76 | 90 | 22 | 40 |
| 焼き付き | ◎ | ○ | ◎ | ◎ |

10

【 0 2 0 2 】

実施例 1 3 2 ~ 1 3 5 の液晶表示装置は、高い VHR 及び小さい ID を実現できた。また、焼き付き評価においても残像がないか、又はあってもごく僅かであり許容できるレベルであった。

【 0 2 0 3 】

(実施例 1 3 6 ~ 1 3 9)

負の誘電異方性を有する液晶組成物 3 2 にビスメタクリル酸 3 フルオロビフェニル 4 , 4 ' ジイル 0 . 3 質量 % を混合し液晶組成物 3 5 とした。実施例 1 で用いた VA セルにこの液晶組成物 3 5 を挟持し、電極間に駆動電圧を印加したまま、紫外線を 6 0 0 秒間照射 (3 . 0 J / c m ²) し、重合処理を行い、次に、表 1 に示すカラーフィルタ 1 ~ 4 を用いて実施例 1 3 6 ~ 1 3 9 の液晶表示装置を作成し、その VHR 及び ID を測定した。また、その液晶表示装置の焼き付き評価を行った。その結果を表 5 4 に示す。

20

【 0 2 0 4 】

【 表 5 4 】

| | 実施例 1 3 6 | 実施例 1 3 7 | 実施例 1 3 8 | 実施例 1 3 9 |
|---------|-----------|-----------|-----------|-----------|
| 液晶組成物 | 液晶組成物 3 5 | 液晶組成物 3 5 | 液晶組成物 3 5 | 液晶組成物 3 5 |
| カラーフィルタ | カラーフィルタ 1 | カラーフィルタ 2 | カラーフィルタ 3 | カラーフィルタ 4 |
| VHR | 99.2 | 98.9 | 99.5 | 99.6 |
| ID | 77 | 92 | 23 | 44 |
| 焼き付き | ◎ | ○ | ◎ | ◎ |

30

【 0 2 0 5 】

実施例 1 3 6 ~ 1 3 9 の液晶表示装置は、高い VHR 及び小さい ID を実現できた。また、焼き付き評価においても残像がないか、又はあってもごく僅かであり許容できるレベルであった。

【 図面の簡単な説明 】

【 0 2 0 6 】

【 図 1 】 従来の一一般的な液晶表示装置の一例を示す図である。

【 図 2 】 本発明の液晶表示装置の一例を示す図である。

40

【 符号の説明 】

【 0 2 0 7 】

- 1 基板
- 2 カラーフィルタ層
- 2 a 特定の染料及び / 又は顔料を含有するカラーフィルタ層
- 3 a 透明電極層 (共通電極)
- 3 b 画素電極層
- 4 配向膜
- 5 液晶層
- 5 a 特定の液晶組成物を含有する液晶層

50

【 図 1 】

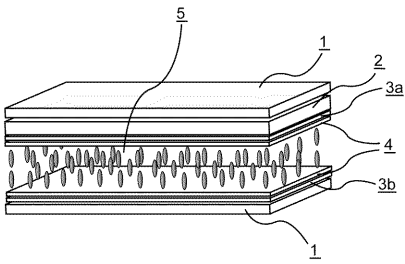

【 図 2 】

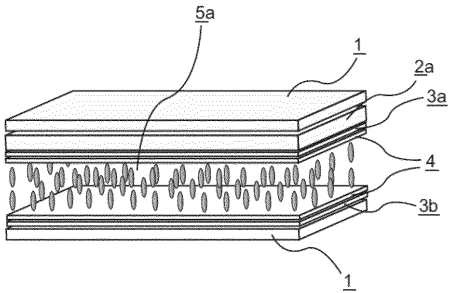

【 手続補正書 】

【 提出日 】 平成25年5月2日 (2013.5.2)

【 手続補正 1 】

【 補正対象書類名 】 特許請求の範囲

【 補正対象項目名 】 全文

【 補正方法 】 変更

【 補正の内容 】

【 特許請求の範囲 】

【 請求項 1 】

第一の基板と、第二の基板と、前記第一の基板と第二の基板間に挟持された液晶組成物層と、ブラックマトリクス及び少なくともRGB三色画素部から構成されるカラーフィルタと、画素電極と共通電極とを備え、前記液晶組成物層が一般式(LC1)から一般式(LC4)

【化 1】

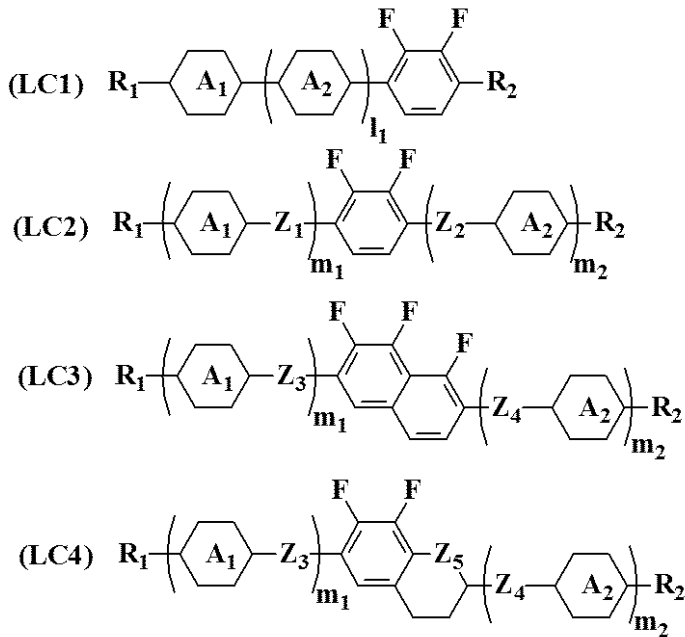

(式中、 R_1 及び R_2 はそれぞれ独立して炭素数 1 ~ 15 のアルキル基を表し、該アルキル基中の 1 つ又は 2 つ以上の CH_2 基は、酸素原子が直接隣接しないように、 $-O-$ 、 $-CH=CH-$ 、 $-CO-$ 、 $-OCO-$ 、 $-COO-$ 、 $-C-C-$ 、 $-CF_2O-$ 又は $-O-CF_2-$ で置換されてよく、該アルキル基中の 1 つ又は 2 つ以上の水素原子は任意にハロゲン置換されていてもよく、 A_1 及び A_2 はそれぞれ独立して下記の構造

【化 2】

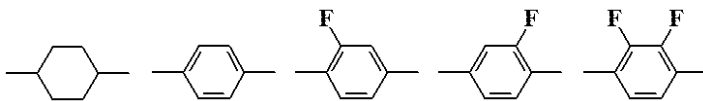

(該構造中シクロヘキサン環の 1 つ又は 2 つ以上の CH_2 基は酸素原子で置換されていてもよく、該構造中ベンゼン環の 1 つ又は 2 つ以上の CH 基は窒素原子で置換されていてもよく、また、該構造中の 1 つ又は 2 つ以上の水素原子は Cl 、 CF_3 又は OCF_3 で置換されていてもよい。) のいずれかを表し、 $Z_1 \sim Z_4$ はそれぞれ独立して単結合、 $-CH=CH-$ 、 $-C-C-$ 、 $-CH_2CH_2-$ 、 $-(CH_2)_4-$ 、 $-COO-$ 、 $-OCH_2-$ 、 $-CH_2O-$ 、 $-OCF_2-$ 又は $-CF_2O-$ を表し、 Z_5 は CH_2 基又は酸素原子を表し、存在する Z_1 及び Z_2 の内少なくとも 1 つは単結合でなく、 l_1 は 0 又は 1 を表し、 m_1 及び m_2 はそれぞれ独立して 0 ~ 3 を表し、 $m_1 + m_2$ は 1、2 又は 3 である。) で表される化合物群から選ばれる 1 種又は 2 種以上の化合物を含有する液晶組成物から構成され、前記 RGB 三色画素部が、色材として、R 画素部中にジケトピロロピロール顔料及び / 又はアニオン性赤色有機染料を、G 画素部中にハロゲン化銅フタロシニアン顔料、フタロシアニン系緑色染料、フタロシアニン系青色染料とアゾ系黄色有機染料との混合物からなる群から選ばれる少なくとも一種を、B 画素部中に 型銅フタロシニアン顔料及び / 又はカチオン性青色有機染料を含有することを特徴とする液晶表示装置。

【請求項 2】

前記 RGB 三色画素部が、色材として、R 画素部中に C . I . Solvent Red 124 を、G 画素部中に C . I . Solvent Blue 67 と C . I . Solvent Yellow 162 との混合物を、B 画素部中に C . I . Solvent Blue 7 を含有することを特徴とする請求項 1 記載の液晶表示装置。

【請求項 3】

前記 RGB 三色画素部が、色材として、R 画素部中に C . I . Pigment Red 254 を、G 画素部中に C . I . Pigment Green 7 及び / 又は同 36 を、B 画素部中に C . I . Pigment Blue 15 : 6 を含有することを特徴とする

請求項1記載の液晶表示装置。

【請求項4】

R画素部中に更に、C.I. Pigment Red 177、同242、同166、同167、同179、C.I. Pigment Orange 38、同71、C.I. Pigment Yellow 150、同215、同185、同138、同139、C.I. Solvent Red 89、C.I. Solvent Orange 56、C.I. Solvent Yellow 21、同82、同83：1、同33、同162からなる群から選ばれる少なくとも1種の有機染顔料を含有する請求項1～3のいずれか一項に記載の液晶表示装置。

【請求項5】

G画素部中に更に、C.I. Pigment Yellow 150、同215、同185、同138、C.I. Solvent Yellow 21、同82、同83：1、同33からなる群から選ばれる少なくとも1種の有機染顔料を含有する請求項1～4のいずれか一項に記載の液晶表示装置。

【請求項6】

B画素部中に更に、C.I. Pigment Blue 1、C.I. Pigment Violet 23、C.I. Basic Blue 7、C.I. Basic Violet 10、C.I. Acid Blue 1、同90、同83、C.I. Direct Blue 86からなる群から選ばれる少なくとも1種の有機染顔料を含有する請求項1～5のいずれか一項に記載の液晶表示装置。

【請求項7】

カラーフィルタが、ブラックマトリックスとRGB三色画素部とY画素部とから構成され、色材として、Y画素部に、C.I. Pigment Yellow 150、同215、同185、同138、同139、C.I. Solvent Yellow 21、82、同83：1、同33、同162からなる群から選ばれる少なくとも1種の黄色有機染顔料を含有する請求項1～6のいずれか一項に記載の液晶表示装置。

【請求項8】

前記液晶組成物層として、一般式(LC5)

【化3】

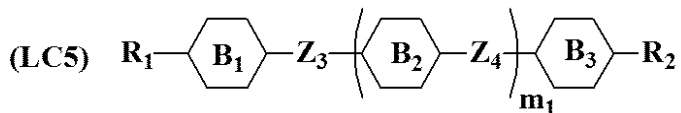

(式中、 R_1 及び R_2 はそれぞれ独立して炭素数1～15のアルキル基を表し、該アルキル基中の1つ又は2つ以上の CH_2 基は、酸素原子が直接隣接しないように、 $-O-$ 、 $-CH=CH-$ 、 $-CO-$ 、 $-OCO-$ 、 $-COO-$ 、 $-C-C-$ 、 $-CF_2O-$ 又は $-OCF_2-$ で置換されてよく、該アルキル基中の1つ又は2つ以上の水素原子は任意にハロゲン置換されていてもよく、 $B_1 \sim B_3$ はそれぞれ独立して下記

【化4】

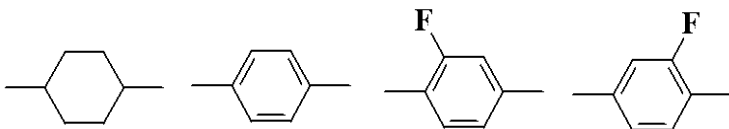

(式中、シクロヘキサン環中の1つ又は2つ以上の CH_2CH_2 基は $-CH=CH-$ 、 $-CF_2O-$ 、 $-OCF_2-$ で置換されていてもよく、ベンゼン環中の1つ又は2つ以上の CH 基は窒素原子で置換されていてもよい。)のいずれかを表し、 Z_3 及び Z_4 はそれぞれ独立して単結合、 $-CH=CH-$ 、 $-C-C-$ 、 $-CH_2CH_2-$ 、 $-(CH_2)_4-$ 、 $-COO-$ 、 $-OCH_2-$ 、 $-CH_2O-$ 、 $-OCF_2-$ 又は $-CF_2O-$ を表し、該 Z_1 及び Z_2 の内少なくとも1つは単結合でなく、 m_1 は0～3を表す。)で表される化合物を1種又は2種以上含有する液晶組成物を使用する請求項1～7のいずれか一項に記載

載の液晶表示装置。

【請求項 9】

一般式 (LC1) が下記一般式 (LC1) - 1 から一般式 (LC1) - 7

【化 5】

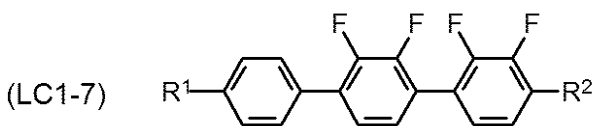
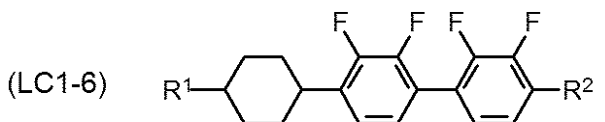
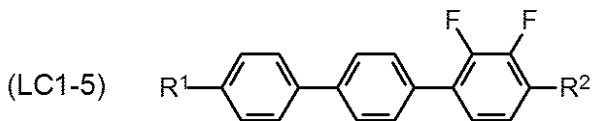
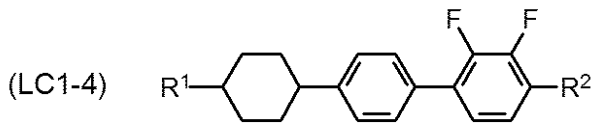
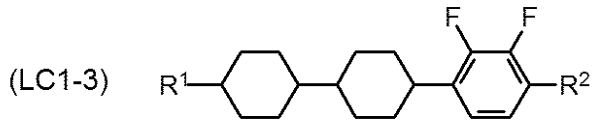
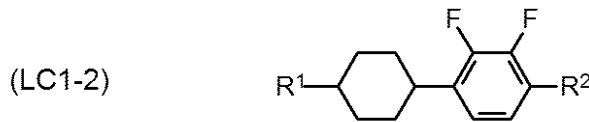
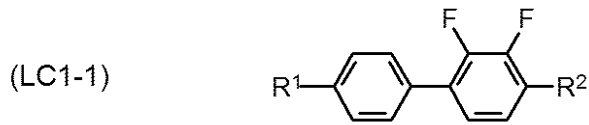

(式中、 R_1 及び R_2 はそれぞれ独立して炭素数 1 ~ 7 のアルキル基、炭素数 1 ~ 7 のアルコキシ基、炭素数 2 ~ 7 のアルケニル基及び炭素数 2 ~ 7 のアルケニルオキシ基

を表す。) で表される化合物からなる群より選ばれる 1 種又は 2 種以上の化合物である請求項 1 ~ 8 のいずれか一項に記載の液晶表示装置。

【請求項 10】

一般式 (LC2) が下記一般式 (LC2) - 1 から一般式 (LC2) - 15

【化 6】

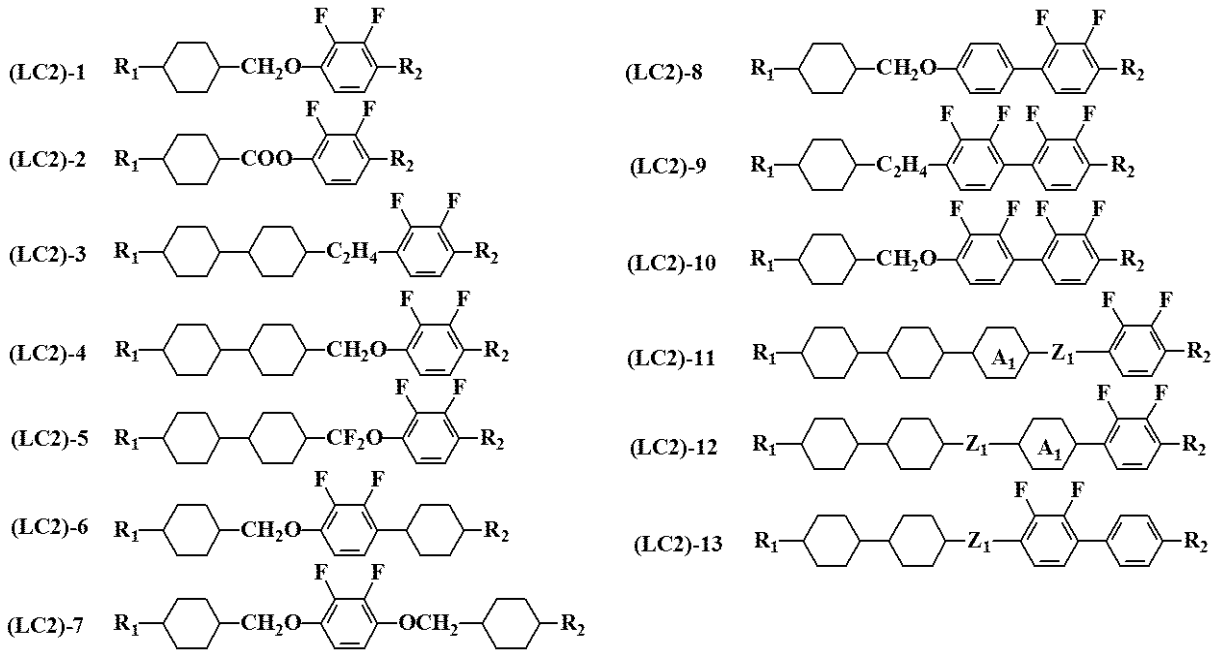

【化 7】

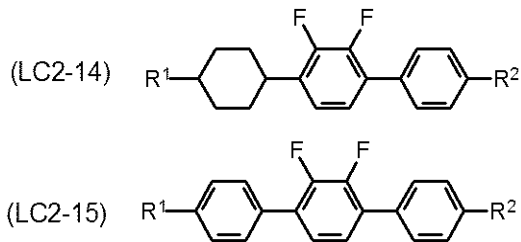

(式中、 R_1 及び R_2 はそれぞれ独立して炭素数 1 ~ 7 のアルキル基、炭素数 1 ~ 7 のアルコキシ基、炭素数 2 ~ 7 のアルケニル基又は炭素数 2 ~ 7 のアルケニルオキシ基

を表し、 Z^1 は $-\text{CH}_2\text{CH}_2-$ 、 $-\text{OCH}_2-$ 、 $-\text{CH}_2\text{O}-$ 、 $-\text{OCF}_2-$ 又は $-\text{CF}_2\text{O}-$ を表し、 A^1 は下記の構造

【化 8】

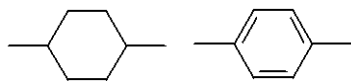

のいずれかを表す。) で表される化合物からなる群より選ばれる 1 種又は 2 種以上の化合物である請求項 1 ~ 9 のいずれか一項に記載の液晶表示装置。

【請求項 11】

一般式 (LC3) が下記一般式 (LC3) - 1 から一般式 (LC3) - 6、一般式 (LC4) が下記一般式 (LC4) - 1 から一般式 (LC4) - 4

【化 9】

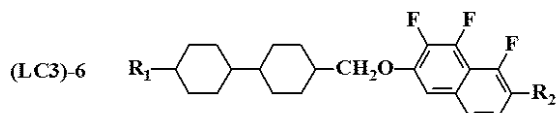
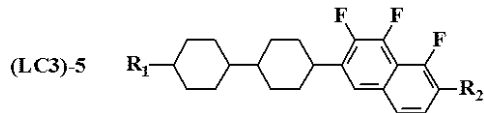
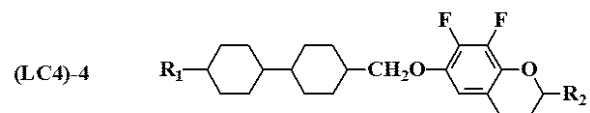
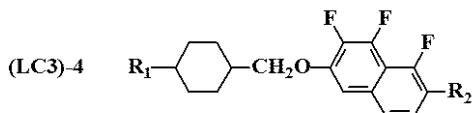
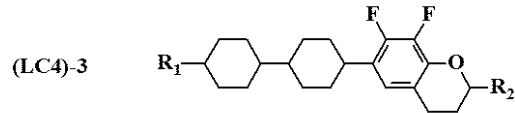
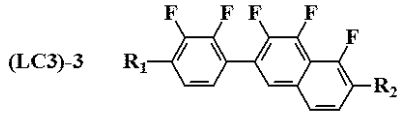
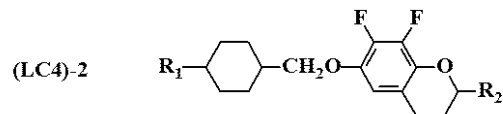
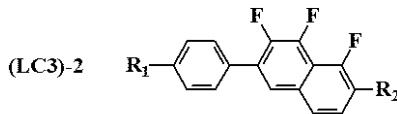
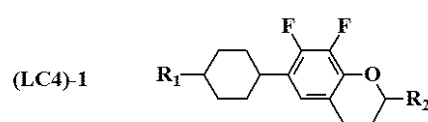
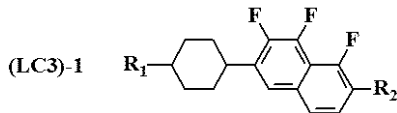

(式中、 R_1 及び R_2 はそれぞれ独立して炭素数 1 ~ 7 のアルキル基、炭素数 1 ~ 7 のアルコキシ基、炭素数 2 ~ 7 のアルケニル基又は炭素数 2 ~ 7 のアルケニルオキシ基を表す。) で表される化合物からなる群より選ばれる 1 種又は 2 種以上の化合物である請求項 1 ~ 10 のいずれか一項に記載の液晶表示装置。

【請求項 12】

一般式 (LC5) が一般式 (LC5) - 1 から一般式 (LC5) - 13

【化 10】

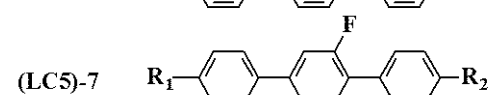
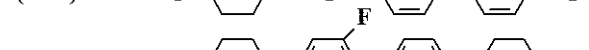
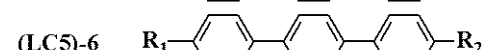
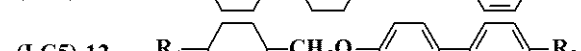
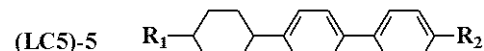
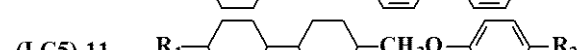
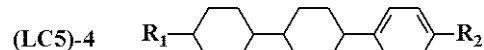
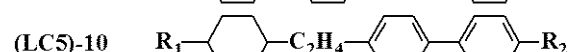
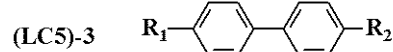
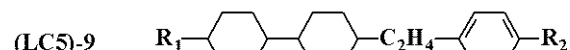
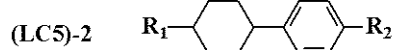
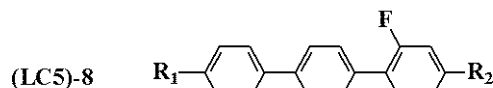
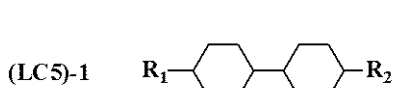

(式中、 R_1 及び R_2 はそれぞれ独立して炭素数 1 ~ 7 のアルキル基、炭素数 1 ~ 7 のアルコキシ基、炭素数 2 ~ 7 のアルケニル基又は炭素数 2 ~ 7 のアルケニルオキシ基を表す。) で表される化合物からなる群より選ばれる 1 種又は 2 種以上の化合物である請求項 8 ~ 11 のいずれか一項に記載の液晶表示装置。

【請求項 13】

前記液晶組成物層が重合性化合物を 1 種又は 2 種以上含有する液晶組成物を重合してなる

重合体により構成される請求項 1 ~ 12 のいずれか一項に記載の液晶表示装置。

【請求項 14】

重合性化合物が、ベンゼン誘導体、トリフェニレン誘導体、トルキセン誘導体、フタロシアン誘導体又はシクロヘキサン誘導体を分子の中心の母核とし、直鎖のアルキル基、直鎖のアルコキシ基又は置換ベンゾイルオキシ基がその側鎖として放射状に置換した構造である円盤状液晶化合物である請求項 13 記載の液晶表示装置。

【請求項 15】

重合性化合物が一般式 (PC1)

【化 11】

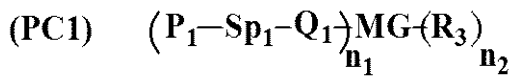

(式中、 P_1 は重合性官能基を表し、 Sp_1 は炭素原子数 0 ~ 20 のスペーサー基を表し、 Q_1 は単結合、 $-O-$ 、 $-NH-$ 、 $-NHCOO-$ 、 $-OCONH-$ 、 $-CH=CH-$ 、 $-CO-$ 、 $-COO-$ 、 $-OCO-$ 、 $-OCOO-$ 、 $-OOCO-$ 、 $-CH=CH-$ 、 $-CH=CH-COO-$ 、 $-OCO-CH=CH-$ 又は $-C-C-$ を表し、 n_1 、 n_2 は 1、2 又は 3 を表し、 MG はメソゲン基又はメソゲン性支持基を表し、 R_3 は、ハロゲン原子、シアノ基又は炭素原子数 1 ~ 25 のアルキル基を表し、該アルキル基中の 1 つ又は 2 つ以上の CH_2 基は、酸素原子が直接隣接しないように、 $-O-$ 、 $-S-$ 、 $-NH-$ 、 $-N(CH_3)-$ 、 $-CO-$ 、 $-COO-$ 、 $-OCO-$ 、 $-OCOO-$ 、 $-SCO-$ 、 $-COS-$ 又は $-C-C-$ より置き換えられていても良く、あるいは R_3 は $P_2-Sp_2-Q_2-$ (式中、 P_2 、 Sp_2 、 Q_2 はそれぞれ独立して P_1 、 Sp_1 、 Q_1 と同じ意味を表す。) を表す。) で表される重合性化合物である請求項 13 記載の液晶表示装置。

【手続補正書】

【提出日】平成 25 年 6 月 12 日 (2013.6.12)

【手続補正 1】

【補正対象書類名】特許請求の範囲

【補正対象項目名】全文

【補正方法】変更

【補正の内容】

【特許請求の範囲】

【請求項 1】

第一の基板と、第二の基板と、前記第一の基板と第二の基板間に挟持された液晶組成物層と、ブラックマトリクス及び少なくとも RGB 三色画素部から構成されるカラーフィルタと、画素電極と共通電極とを備え、
前記液晶組成物層が一般式 (LC1) から一般式 (LC4)

【化 1】

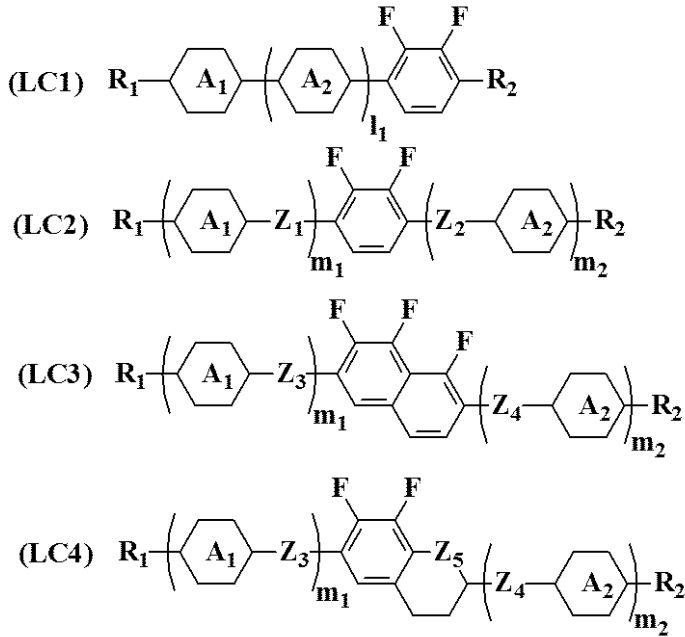

(式中、 R_1 及び R_2 はそれぞれ独立して炭素数 1 ~ 15 のアルキル基を表し、該アルキル基中の 1 つ又は 2 つ以上の CH_2 基は、酸素原子が直接隣接しないように、 $-O-$ 、 $-CH=CH-$ 、 $-CO-$ 、 $-OCO-$ 、 $-COO-$ 、 $-C=C-$ 、 $-CF_2O-$ 又は $-OCF_2-$ で置換されてよく、該アルキル基中の 1 つ又は 2 つ以上の水素原子は任意にハロゲン置換されていてもよく、 A_1 及び A_2 はそれぞれ独立して下記の構造

【化 2】

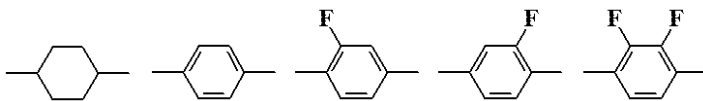

(該構造中シクロヘキサン環の 1 つ又は 2 つ以上の CH_2 基は酸素原子で置換されていてもよく、該構造中ベンゼン環の 1 つ又は 2 つ以上の CH 基は窒素原子で置換されていてもよく、また、該構造中の 1 つ又は 2 つ以上の水素原子は Cl 、 CF_3 又は OCF_3 で置換されていてもよい。) のいずれかを表し、 $Z_1 \sim Z_4$ はそれぞれ独立して単結合、 $-CH=CH-$ 、 $-C=C-$ 、 $-CH_2CH_2-$ 、 $-(CH_2)_4-$ 、 $-COO-$ 、 $-OCH_2-$ 、 $-CH_2O-$ 、 $-OCF_2-$ 又は $-CF_2O-$ を表し、 Z_5 は CH_2 基又は酸素原子を表し、存在する Z_1 及び Z_2 の内少なくとも 1 つは単結合でなく、 l_1 は 0 又は 1 を表し、 m_1 及び m_2 はそれぞれ独立して 0 ~ 3 を表し、 $m_1 + m_2$ は 1、2 又は 3 である。) で表される化合物群から選ばれる 1 種又は 2 種以上の化合物を含有する液晶組成物から構成され、前記 RGB 三色画素部が、色材として、R 画素部中にジケトピロロピロール顔料及び / 又はアニオン性赤色有機染料を、G 画素部中にハロゲン化銅フタロシニアン顔料、フタロシアニン系緑色染料、フタロシアニン系青色染料とアゾ系黄色有機染料との混合物からなる群から選ばれる少なくとも一種を、B 画素部中に 型銅フタロシニアン顔料及び / 又はカチオン性青色有機染料を含有することを特徴とする液晶表示装置。

【請求項 2】

前記 RGB 三色画素部が、色材として、R 画素部中に C . I . Solvent Red 124 を、G 画素部中に C . I . Solvent Blue 67 と C . I . Solvent Yellow 162 との混合物を、B 画素部中に C . I . Solvent Blue 7 を含有することを特徴とする請求項 1 記載の液晶表示装置。

【請求項 3】

前記 RGB 三色画素部が、色材として、R 画素部中に C . I . Pigment Red 254 を、G 画素部中に C . I . Pigment Green 7 及び / 又は同 36 を、B 画素部中に C . I . Pigment Blue 15 : 6 を含有することを特徴とする

請求項 1 記載の液晶表示装置。

【請求項 4】

R 画素部中に更に、C . I . Pigment Red 177、同 242、同 166、同 167、同 179、C . I . Pigment Orange 38、同 71、C . I . Pigment Yellow 150、同 215、同 185、同 138、同 139、C . I . Solvent Red 89、C . I . Solvent Orange 56、C . I . Solvent Yellow 21、同 82、同 83 : 1、同 33、同 162 からなる群から選ばれる少なくとも 1 種の有機染顔料を含有する請求項 1 ~ 3 のいずれか一項に記載の液晶表示装置。

【請求項 5】

G 画素部中に更に、C . I . Pigment Yellow 150、同 215、同 185、同 138、C . I . Solvent Yellow 21、同 82、同 83 : 1、同 33 からなる群から選ばれる少なくとも 1 種の有機染顔料を含有する請求項 1 ~ 4 のいずれか一項に記載の液晶表示装置。

【請求項 6】

B 画素部中に更に、C . I . Pigment Blue 1、C . I . Pigment Violet 23、C . I . Basic Blue 7、C . I . Basic Violet 10、C . I . Acid Blue 1、同 90、同 83、C . I . Direct Blue 86 からなる群から選ばれる少なくとも 1 種の有機染顔料を含有する請求項 1 ~ 5 のいずれか一項に記載の液晶表示装置。

【請求項 7】

カラーフィルタが、ブラックマトリックスと RGB 三色画素部と Y 画素部とから構成され、色材として、Y 画素部に、C . I . Pigment Yellow 150、同 215、同 185、同 138、同 139、C . I . Solvent Yellow 21、82、同 83 : 1、同 33、同 162 からなる群から選ばれる少なくとも 1 種の黄色有機染顔料を含有する請求項 1 ~ 6 のいずれか一項に記載の液晶表示装置。

【請求項 8】

前記液晶組成物層として、一般式 (LC5)

【化 3】

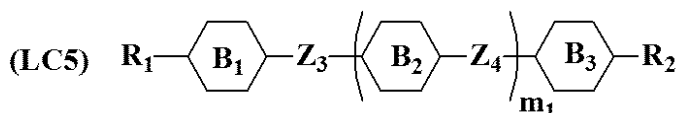

(式中、 R_1 及び R_2 はそれぞれ独立して炭素数 1 ~ 15 のアルキル基を表し、該アルキル基中の 1 つ又は 2 つ以上の CH_2 基は、酸素原子が直接隣接しないように、 $-O-$ 、 $-CH=CH-$ 、 $-CO-$ 、 $-OCO-$ 、 $-COO-$ 、 $-C-C-$ 、 $-CF_2O-$ 又は $-OCF_2-$ で置換されてよく、該アルキル基中の 1 つ又は 2 つ以上の水素原子は任意にハロゲン置換されていてもよく、 $B_1 \sim B_3$ はそれぞれ独立して下記

【化 4】

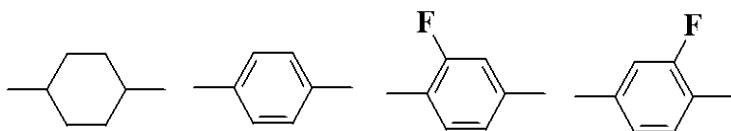

(式中、シクロヘキサン環中の 1 つ又は 2 つ以上の CH_2CH_2 基は $-CH=CH-$ 、 $-CF_2O-$ 、 $-OCF_2-$ で置換されていてもよく、ベンゼン環中の 1 つ又は 2 つ以上の CH 基は窒素原子で置換されていてもよい。) のいずれかを表し、 Z_3 及び Z_4 はそれぞれ独立して単結合、 $-CH=CH-$ 、 $-C-C-$ 、 $-CH_2CH_2-$ 、 $-(CH_2)_4-$ 、 $-COO-$ 、 $-OCH_2-$ 、 $-CH_2O-$ 、 $-OCF_2-$ 又は $-CF_2O-$ を表し、該 Z_1 及び Z_2 の内少なくとも 1 つは単結合でなく、 m_1 は 0 ~ 3 を表す。) で表される化合物を 1 種又は 2 種以上含有する液晶組成物を使用する請求項 1 ~ 7 のいずれか一項に記載

載の液晶表示装置。

【請求項 9】

一般式 (LC1) が下記一般式 (LC1) - 1 から一般式 (LC1) - 7

【化 5】

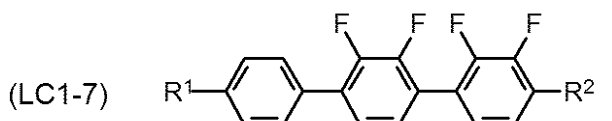
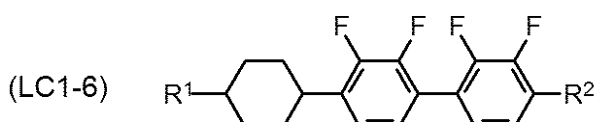
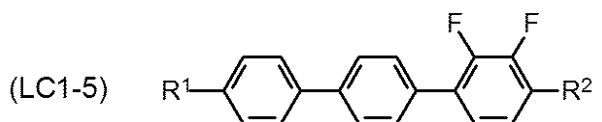
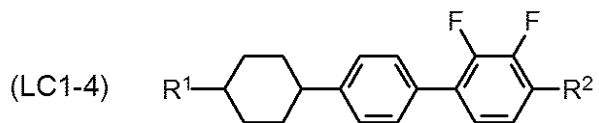
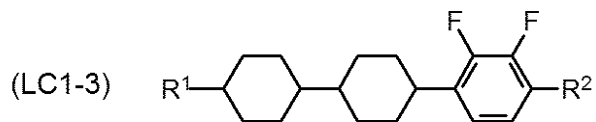
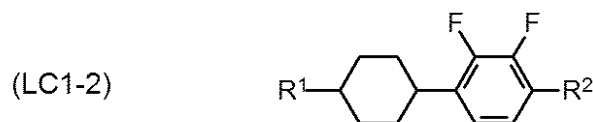
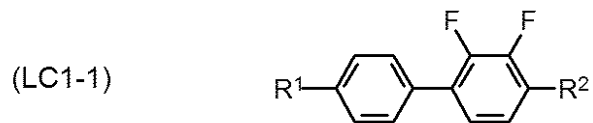

(式中、 R_1 及び R_2 はそれぞれ独立して炭素数 1 ~ 7 のアルキル基、炭素数 1 ~ 7 のアルコキシ基、炭素数 2 ~ 7 のアルケニル基及び炭素数 2 ~ 7 のアルケニルオキシ基を表す。) で表される化合物からなる群より選ばれる 1 種又は 2 種以上の化合物である請求項 1 ~ 8 のいずれか一項に記載の液晶表示装置。

【請求項 10】

一般式 (LC2) が下記一般式 (LC2) - 1 から一般式 (LC2) - 15

【化 6】

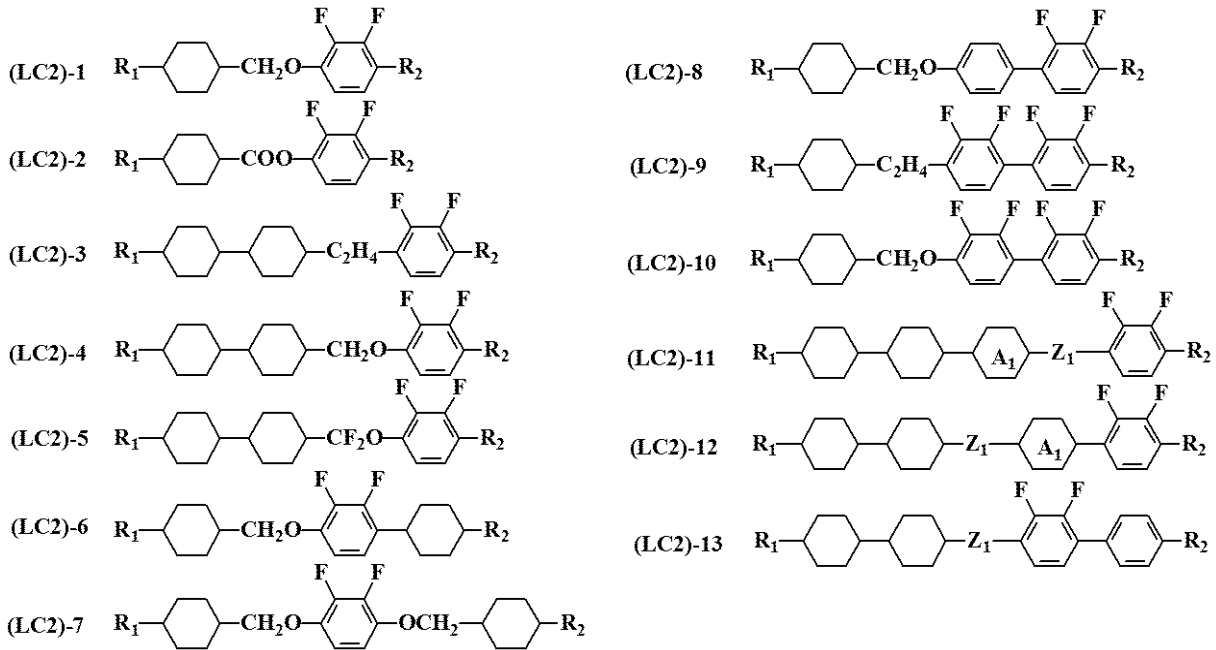

【化 7】

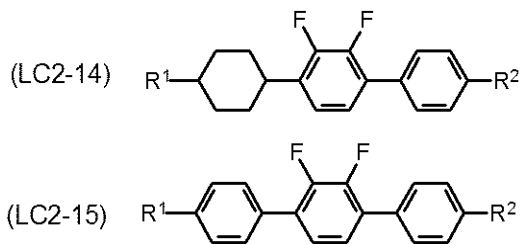

(式中、 R_1 及び R_2 はそれぞれ独立して炭素数 1 ~ 7 のアルキル基、炭素数 1 ~ 7 のアルコキシ基、炭素数 2 ~ 7 のアルケニル基又は炭素数 2 ~ 7 のアルケニルオキシ基を表し、 Z^1 は $-\text{CH}_2\text{CH}_2-$ 、 $-\text{OCH}_2-$ 、 $-\text{CH}_2\text{O}-$ 、 $-\text{OCF}_2-$ 又は $-\text{CF}_2\text{O}-$ を表し、 A^1 は下記の構造

【化 8】

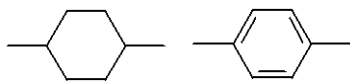

のいずれかを表す。) で表される化合物からなる群より選ばれる 1 種又は 2 種以上の化合物である請求項 1 ~ 9 のいずれか一項に記載の液晶表示装置。

【請求項 11】

一般式 (LC3) が下記一般式 (LC3) - 1 から一般式 (LC3) - 6、一般式 (LC4) が下記一般式 (LC4) - 1 から一般式 (LC4) - 4

【化 9】

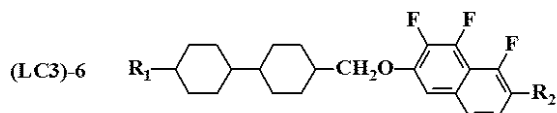
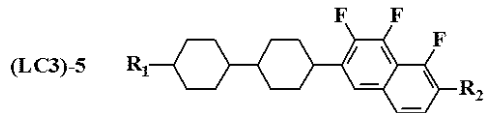
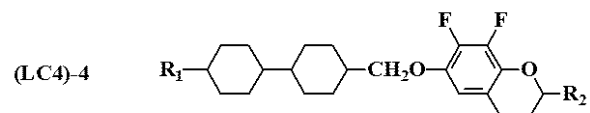
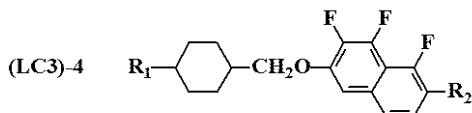
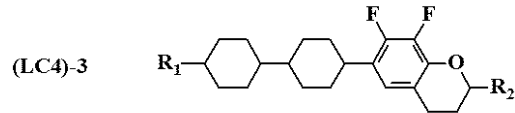
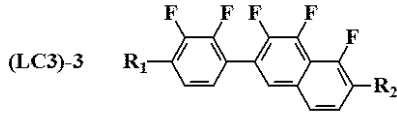
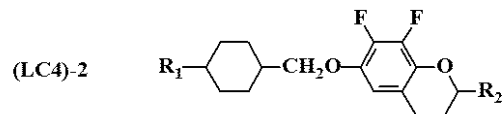
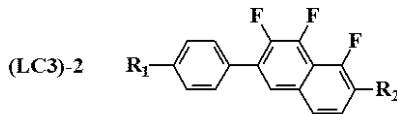
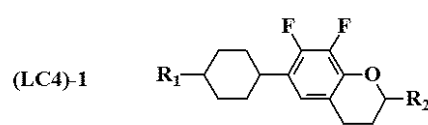
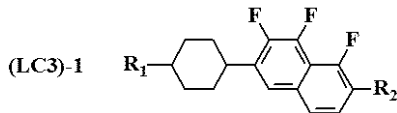

(式中、 R_1 及び R_2 はそれぞれ独立して炭素数 1 ~ 7 のアルキル基、炭素数 1 ~ 7 のアルコキシ基、炭素数 2 ~ 7 のアルケニル基又は炭素数 2 ~ 7 のアルケニルオキシ基を表す。) で表される化合物からなる群より選ばれる 1 種又は 2 種以上の化合物である請求項 1 ~ 10 のいずれか一項に記載の液晶表示装置。

【請求項 12】

一般式 (LC5) が一般式 (LC5) - 1 から一般式 (LC5) - 13

【化 10】

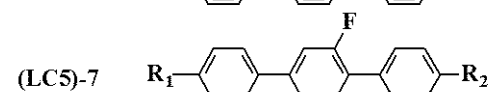
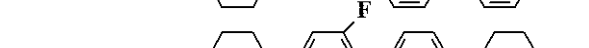
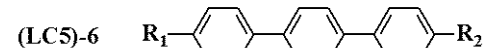
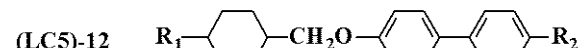
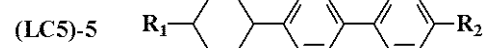
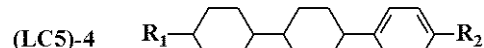
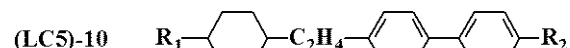
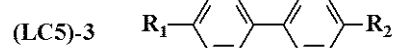
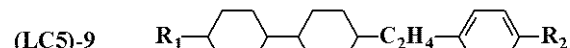
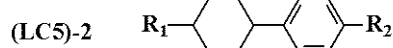
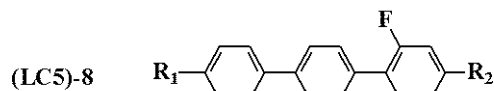
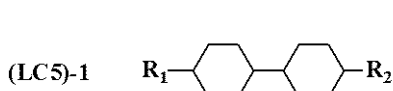

(式中、 R_1 及び R_2 はそれぞれ独立して炭素数 1 ~ 7 のアルキル基、炭素数 1 ~ 7 のアルコキシ基、炭素数 2 ~ 7 のアルケニル基又は炭素数 2 ~ 7 のアルケニルオキシ基を表す。) で表される化合物からなる群より選ばれる 1 種又は 2 種以上の化合物である請求項 8 に記載の液晶表示装置。

【請求項 13】

前記液晶組成物層が重合性化合物を 1 種又は 2 種以上含有する液晶組成物を重合してなる

重合体により構成される請求項 1 ~ 12 のいずれか一項に記載の液晶表示装置。

【請求項 14】

重合性化合物が、ベンゼン誘導体、トリフェニレン誘導体、トルキセン誘導体、フタロシアン誘導体又はシクロヘキサン誘導体を分子の中心の母核とし、直鎖のアルキル基、直鎖のアルコキシ基又は置換ベンゾイルオキシ基がその側鎖として放射状に置換した構造である円盤状液晶化合物である請求項 13 記載の液晶表示装置。

【請求項 15】

重合性化合物が一般式 (PC1)

【化 11】

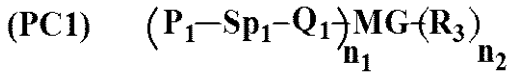

(式中、 P_1 は重合性官能基を表し、 Sp_1 は炭素原子数 0 ~ 20 のスペーサー基を表し、 Q_1 は単結合、 $-O-$ 、 $-NH-$ 、 $-NHCOO-$ 、 $-OCONH-$ 、 $-CH=CH-$ 、 $-CO-$ 、 $-COO-$ 、 $-OCO-$ 、 $-OCOO-$ 、 $-OOCO-$ 、 $-CH=CH-$ 、 $-CH=CH-COO-$ 、 $-OCO-CH=CH-$ 又は $-C-C-$ を表し、 n_1 、 n_2 は 1、2 又は 3 を表し、 MG はメソゲン基又はメソゲン性支持基を表し、 R_3 は、ハロゲン原子、シアノ基又は炭素原子数 1 ~ 25 のアルキル基を表し、該アルキル基中の 1 つ又は 2 つ以上の CH_2 基は、酸素原子が直接隣接しないように、 $-O-$ 、 $-S-$ 、 $-NH-$ 、 $-N(CH_3)-$ 、 $-CO-$ 、 $-COO-$ 、 $-OCO-$ 、 $-OCOO-$ 、 $-SCO-$ 、 $-COS-$ 又は $-C-C-$ より置き換えられていても良く、あるいは R_3 は $P_2-Sp_2-Q_2-$ (式中、 P_2 、 Sp_2 、 Q_2 はそれぞれ独立して P_1 、 Sp_1 、 Q_1 と同じ意味を表す。) を表す。) で表される重合性化合物である請求項 13 記載の液晶表示装置。

【 国際調査報告 】

INTERNATIONAL SEARCH REPORT

International application No.

PCT/JP2012/082521

| A. CLASSIFICATION OF SUBJECT MATTER G02F1/1335(2006.01)i, C09K19/12(2006.01)i, C09K19/14(2006.01)i, C09K19/20(2006.01)i, C09K19/30(2006.01)i, C09K19/32(2006.01)i, C09K19/34(2006.01)i, C09K19/38(2006.01)i, G02B5/20(2006.01)i, G02F1/13(2006.01)i According to International Patent Classification (IPC) or to both national classification and IPC | | |
|---|---|--|
| B. FIELDS SEARCHED Minimum documentation searched (classification system followed by classification symbols) G02F1/1335, C09K19/12, C09K19/14, C09K19/20, C09K19/30, C09K19/32, C09K19/34, C09K19/38, G02B5/20, G02F1/13 Documentation searched other than minimum documentation to the extent that such documents are included in the fields searched Jitsuyo Shinan Koho 1922-1996 Jitsuyo Shinan Toroku Koho 1996-2013 Kokai Jitsuyo Shinan Koho 1971-2013 Toroku Jitsuyo Shinan Koho 1994-2013 Electronic data base consulted during the international search (name of data base and, where practicable, search terms used) | | |
| C. DOCUMENTS CONSIDERED TO BE RELEVANT | | |
| Category* | Citation of document, with indication, where appropriate, of the relevant passages | Relevant to claim No. |
| A | JP 2000-192040 A (Toshiba Corp.), 11 July 2000 (11.07.2000), entire text (Family: none) | 1-15 |
| A | WO 2011/092973 A1 (Chisso Petrochemical Corp.), 04 August 2011 (04.08.2011), entire text (Family: none) | 1-15 |
| A | JP 2005-281559 A (Dainippon Ink and Chemicals, Inc.), 13 October 2005 (13.10.2005), entire text (Family: none) | 1-15 |
| <input checked="" type="checkbox"/> Further documents are listed in the continuation of Box C. <input type="checkbox"/> See patent family annex. | | |
| * Special categories of cited documents: "A" document defining the general state of the art which is not considered to be of particular relevance "E" earlier application or patent but published on or after the international filing date "L" document which may throw doubts on priority claim(s) or which is cited to establish the publication date of another citation or other special reason (as specified) "O" document referring to an oral disclosure, use, exhibition or other means "P" document published prior to the international filing date but later than the priority date claimed | | "T" later document published after the international filing date or priority date and not in conflict with the application but cited to understand the principle or theory underlying the invention "X" document of particular relevance; the claimed invention cannot be considered novel or cannot be considered to involve an inventive step when the document is taken alone "Y" document of particular relevance; the claimed invention cannot be considered to involve an inventive step when the document is combined with one or more other such documents, such combination being obvious to a person skilled in the art "&" document member of the same patent family |
| Date of the actual completion of the international search 22 February, 2013 (22.02.13) | | Date of mailing of the international search report 05 March, 2013 (05.03.13) |
| Name and mailing address of the ISA/ Japanese Patent Office | | Authorized officer |
| Facsimile No. | | Telephone No. |

INTERNATIONAL SEARCH REPORT

International application No.

PCT/JP2012/082521

| C (Continuation). DOCUMENTS CONSIDERED TO BE RELEVANT | | |
|---|--|-----------------------|
| Category* | Citation of document, with indication, where appropriate, of the relevant passages | Relevant to claim No. |
| A | JP 2011-141356 A (Toppan Printing Co., Ltd.), 21 July 2011 (21.07.2011), entire text (Family: none) | 1-15 |
| A | JP 2010-189560 A (Toppan Printing Co., Ltd.), 02 September 2010 (02.09.2010), entire text (Family: none) | 1-15 |
| A | JP 2006-317602 A (Fujifilm Corp.), 24 November 2006 (24.11.2006), entire text & US 2006/0257763 A1 & KR 10-2006-0116751 A | 1-15 |

| 国際調査報告 | | 国際出願番号 PCT/JP2012/082521 | | | | | | | | | |
|---|---|--|---------|-----------|------------|-------------|------------|-------------|------------|-------------|------------|
| A. 発明の属する分野の分類 (国際特許分類 (IPC)) Int.Cl. G02F1/1335(2006.01)i, C09K19/12(2006.01)i, C09K19/14(2006.01)i, C09K19/20(2006.01)i, C09K19/30(2006.01)i, C09K19/32(2006.01)i, C09K19/34(2006.01)i, C09K19/38(2006.01)i, G02B5/20(2006.01)i, G02F1/13(2006.01)i | | | | | | | | | | | |
| B. 調査を行った分野 調査を行った最小限資料 (国際特許分類 (IPC)) Int.Cl. G02F1/1335, C09K19/12, C09K19/14, C09K19/20, C09K19/30, C09K19/32, C09K19/34, C09K19/38, G02B5/20, G02F1/13 | | | | | | | | | | | |
| 最小限資料以外の資料で調査を行った分野に含まれるもの <table border="0"> <tr> <td>日本国実用新案公報</td> <td>1922-1996年</td> </tr> <tr> <td>日本国公開実用新案公報</td> <td>1971-2013年</td> </tr> <tr> <td>日本国実用新案登録公報</td> <td>1996-2013年</td> </tr> <tr> <td>日本国登録実用新案公報</td> <td>1994-2013年</td> </tr> </table> | | | | 日本国実用新案公報 | 1922-1996年 | 日本国公開実用新案公報 | 1971-2013年 | 日本国実用新案登録公報 | 1996-2013年 | 日本国登録実用新案公報 | 1994-2013年 |
| 日本国実用新案公報 | 1922-1996年 | | | | | | | | | | |
| 日本国公開実用新案公報 | 1971-2013年 | | | | | | | | | | |
| 日本国実用新案登録公報 | 1996-2013年 | | | | | | | | | | |
| 日本国登録実用新案公報 | 1994-2013年 | | | | | | | | | | |
| 国際調査で使用した電子データベース (データベースの名称、調査に使用した用語) | | | | | | | | | | | |
| C. 関連すると認められる文献 | | | | | | | | | | | |
| 引用文献の カテゴリー* | 引用文献名 及び一部の箇所が関連するときは、その関連する箇所の表示 | 関連する 請求項の番号 | | | | | | | | | |
| A | JP 2000-192040 A (株式会社東芝) 2000.07.11, 全文 (ファミリーなし) | 1-15 | | | | | | | | | |
| A | WO 2011/092973 A1 (チッソ石油化学株式会社) 2011.08.04, 全文 (ファミリーなし) | 1-15 | | | | | | | | | |
| A | JP 2005-281559 A (大日本インキ化学工業株式会社) 2005.10.13, 全文 (ファミリーなし) | 1-15 | | | | | | | | | |
| <input checked="" type="checkbox"/> C欄の続きにも文献が列挙されている。 <input type="checkbox"/> パテントファミリーに関する別紙を参照。 | | | | | | | | | | | |
| * 引用文献のカテゴリー | | の日の後に公表された文献 | | | | | | | | | |
| 「A」特に関連のある文献ではなく、一般的技術水準を示すもの | | 「T」国際出願日又は優先日後に公表された文献であって出願と矛盾するものではなく、発明の原理又は理論の理解のために引用するもの | | | | | | | | | |
| 「E」国際出願日前の出願または特許であるが、国際出願日以後に公表されたもの | | 「X」特に関連のある文献であって、当該文献のみで発明の新規性又は進歩性がないと考えられるもの | | | | | | | | | |
| 「L」優先権主張に疑義を提起する文献又は他の文献の発行日若しくは他の特別な理由を確立するために引用する文献 (理由を付す) | | 「Y」特に関連のある文献であって、当該文献と他の1以上の文献との、当業者にとって自明である組合せによって進歩性がないと考えられるもの | | | | | | | | | |
| 「O」口頭による開示、使用、展示等に言及する文献 | | 「&」同一パテントファミリー文献 | | | | | | | | | |
| 「P」国際出願日前で、かつ優先権の主張の基礎となる出願 | | | | | | | | | | | |
| 国際調査を完了した日 22.02.2013 | | 国際調査報告の発送日 05.03.2013 | | | | | | | | | |
| 国際調査機関の名称及びあて先 日本国特許庁 (ISA/JP) 郵便番号100-8915 東京都千代田区霞が関三丁目4番3号 | | 特許庁審査官 (権限のある職員) 磯野 光司 | 2L 3411 | | | | | | | | |
| | | 電話番号 03-3581-1101 内線 3293 | | | | | | | | | |

国際調査報告

国際出願番号 PCT/J P 2 0 1 2 / 0 8 2 5 2 1

| C (続き) . 関連すると認められる文献 | | |
|-----------------------|--|----------------|
| 引用文献の カテゴリー* | 引用文献名 及び一部の箇所が関連するときは、その関連する箇所の表示 | 関連する 請求項の番号 |
| A | JP 2011-141356 A (凸版印刷株式会社) 2011.07.21, 全文 (ファミリーなし) | 1-15 |
| A | JP 2010-189560 A (凸版印刷株式会社) 2010.09.02, 全文 (ファミリーなし) | 1-15 |
| A | JP 2006-317602 A (富士フイルム株式会社) 2006.11.24, 全文 & US 2006/0257763 A1 & KR 10-2006-0116751 A | 1-15 |

フロントページの続き

| (51) Int.Cl. | F I | | テーマコード (参考) | |
|-------------------------|---------|-------|-------------|---|
| C 0 9 K 19/32 (2006.01) | C 0 9 K | 19/32 | | |
| C 0 9 K 19/34 (2006.01) | C 0 9 K | 19/34 | | |
| C 0 9 K 19/38 (2006.01) | C 0 9 K | 19/38 | | |
| C 0 9 K 19/54 (2006.01) | C 0 9 K | 19/54 | | Z |
| G 0 2 B 5/20 (2006.01) | G 0 2 B | 5/20 | 1 0 1 | |

(81) 指定国 AP(BW, GH, GM, KE, LR, LS, MW, MZ, NA, RW, SD, SL, SZ, TZ, UG, ZM, ZW), EA(AM, AZ, BY, KG, KZ, RU, TJ, TM), EP(AL, AT, BE, BG, CH, CY, CZ, DE, DK, EE, ES, FI, FR, GB, GR, HR, HU, IE, IS, IT, LT, LU, LV, MC, MK, MT, NL, NO, PL, PT, RO, RS, SE, SI, SK, SM, TR), OA(BF, BJ, CF, CG, CI, CM, GA, GN, GQ, GW, ML, MR, NE, SN, TD, TG), AE, AG, AL, AM, AO, AT, AU, AZ, BA, BB, BG, BH, BN, BR, BW, BY, BZ, CA, CH, CL, CN, CO, CR, CU, CZ, DE, DK, DM, DO, DZ, EC, EE, EG, ES, FI, GB, GD, GE, GH, GM, GT, HN, HR, HU, ID, IL, IN, IS, JP, KE, KG, KM, KN, KP, KR, KZ, LA, LC, LK, LR, LS, LT, LU, LY, MA, MD, ME, MG, MK, MN, MW, MX, MY, MZ, NA, NG, NI, NO, NZ, OM, PA, PE, PG, PH, PL, PT, QA, RO, RS, RU, RW, SC, SD, SE, SG, SK, SL, SM, ST, SV, SY, TH, TJ, TM, TN, TR, TT, TZ, UA, UG, US, UZ, VC

(72) 発明者 船倉 省二

茨城県神栖市東深芝 1 8

D I C 株式会社 鹿島工場内

(72) 発明者 嶋田 勝徳

千葉県佐倉市坂戸 6 3 1

D I C 株式会社 総合研究所内

F ターム(参考) 2H148 BE13 BE14 BG02 BH01 BH02

2H191 FA02Y FA08Y FB02 FC10 FC13 LA21

4H027 BA01 BD01 BD04 BD12 BD24 CD01 CD04 CG01 CG04 CK04

CL04 CM01 CM04 CN01 CN04 CQ01 CQ04 CR01 CR04 CT01

CT04 CU04 CW01 DK04 DL04

(注) この公表は、国際事務局(WIPO)により国際公開された公報を基に作成したものである。なおこの公表に係る日本語特許出願(日本語実用新案登録出願)の国際公開の効果は、特許法第184条の10第1項(実用新案法第48条の13第2項)により生ずるものであり、本掲載とは関係ありません。

| | | | |
|----------------|---|---------|------------|
| 专利名称(译) | 液晶表示装置 | | |
| 公开(公告)号 | JPWO2013094537A1 | 公开(公告)日 | 2015-04-27 |
| 申请号 | JP2013512038 | 申请日 | 2012-12-14 |
| [标]申请(专利权)人(译) | 大日本油墨化学工业株式会社 | | |
| 申请(专利权)人(译) | DIC公司 | | |
| [标]发明人 | 金親昌和 竹内清文 船倉省二 嶋田勝徳 | | |
| 发明人 | 金親 昌和 竹内 清文 船倉 省二 嶋田 勝徳 | | |
| IPC分类号 | G02F1/1335 G02F1/13 C09K19/12 C09K19/30 C09K19/14 C09K19/32 C09K19/34 C09K19/38 C09K19/54 G02B5/20 | | |
| CPC分类号 | G02F1/133514 C09K19/3003 C09K19/3028 C09K19/3066 C09K19/3068 C09K19/322 C09K19/42 C09K19/44 C09K2019/122 C09K2019/123 C09K2019/3004 C09K2019/301 C09K2019/3036 C09K2019/3037 C09K2019/3425 | | |
| FI分类号 | G02F1/1335.505 G02F1/13.500 C09K19/12 C09K19/30 C09K19/14 C09K19/32 C09K19/34 C09K19/38 C09K19/54.Z G02B5/20.101 | | |
| F-TERM分类号 | 2H148/BE13 2H148/BE14 2H148/BG02 2H148/BH01 2H148/BH02 2H191/FA02Y 2H191/FA08Y 2H191/FB02 2H191/FC10 2H191/FC13 2H191/LA21 4H027/BA01 4H027/BD01 4H027/BD04 4H027/BD12 4H027/BD24 4H027/CD01 4H027/CD04 4H027/CG01 4H027/CG04 4H027/CK04 4H027/CL04 4H027/CM01 4H027/CM04 4H027/CN01 4H027/CN04 4H027/CQ01 4H027/CQ04 4H027/CR01 4H027/CR04 4H027/CT01 4H027/CT04 4H027/CU04 4H027/CW01 4H027/DK04 4H027/DL04 | | |
| 代理人(译) | 河野 通洋 | | |
| 优先权 | 2011277090 2011-12-19 JP | | |
| 其他公开文献 | JP5333879B1 | | |
| 外部链接 | Espacenet | | |

摘要(译)

液晶显示装置技术领域本发明涉及使用特定的液晶组成物和包含特定的染料和/或颜料的滤色器的液晶显示装置。本发明提供一种液晶显示装置，其能够防止液晶层的电压保持率（VHR）的降低和离子密度（ID）的增加，并且解决诸如白点，取向不均匀，图像残留等。本发明的液晶显示装置的特征在于，防止液晶层的电压保持率（VHR）的降低和离子密度（ID）的增加，并且抑制诸如图像残留等的显示不良的发生。因此对于用于有源矩阵驱动的VA模式或PSVA模式液晶显示设备特别有用，并且可以应用于诸如液晶电视，监视器，蜂窝电话，智能电话之类的液晶显示设备等等。

